

SENSORES DE LUZ DIURNA

SERIE GRX-CES

Instrucciones para la instalación y configuración

GRX-CESI, GRX-CESA,
GRX-CESS de interiores
GRX-CESO de exteriores

Por favor lea

DESCRIPCIÓN

Los sensores de luz natural GRX-CES permiten hacer cambios a un sistema de Iluminación de Lutron a través de un cierre de contacto seco, usando un Controlador GRX-LC8, basado en la cantidad de luz natural disponible en el exterior. Hay 3 tipos de sensores para interiores disponibles, y 1 sensor de exteriores. Los sensores de exteriores se instalan normalmente en el techo de un edificio.

MODELOS DISPONIBLES

Modelo #	Aplicación	Rango de luz detectable (pies-candelas)	Método de montaje
GRX-CESO	Exteriores (techo o pared)	0* a 250	Conducto de 13 mm (1/2 pulg)
GRX-CESI	Interior (cielorraso)	0* a 100	Ajustar con cinta adhesiva (incluida)
GRX-CESA	Interior (atrio)	2* a 1 000	Conducto de 13 mm (1/2 pulg)
GRX-CESS	Interior (claraboya)	10* a 2 000	Conducto de 13 mm (1/2 pulg)

*Nota: El rango mínimo correspondee a una configuración menor a 1 en el Controlador LC8. Por favor consulte las instrucciones del Controlador LC8 para niveles de luz correspondiente a las marcas en las perillas de ajuste en el LC8.

ALIMENTACIÓN

- Voltaje de operación: PELV de 24 V \equiv (Clase 2: E.U.A.).
- Corriente de operación: 40 mA nominales de una fuente de 24 V \equiv .
- Salida de control: señal de 0 – 10 V \equiv representativa de la luz ambiente presente (entrada al controlador LC8).

CONDICIONES AMBIENTALES

- Diseñado para operar desde 11 – 60 °C (52 – 140 °F).
- Todas las unidades son resistentes al agua y diseñadas para soportar radiación UV.

DIMENSIONES

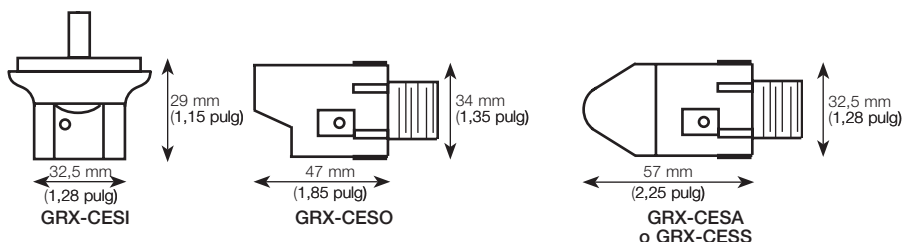

MONTAJE E INSTALACIÓN

- GRX-CESI: Monte en un orificio de 9,5 mm (3/8 pulg) usando la cobertura posterior adhesiva (incluida).
Montaje en cielorrasos: de 6 a 8 pies desde la ventana, ubicada en el centro.
Montaje en la pared reflejada: De cara a la pared reflejada, sin alinearse a ninguna iluminación interior.
Montaje de pared con candelabros: Monte a la misma altura que el candelabro, pero no directamente en línea.
- GRX-CESO: Monte en un conducto u orificio estándar de 13 mm (1/2 pulg). Monte horizontalmente, de cara al norte, con la porción ranurada hacia arriba.
- GRX-CESA: Monte en un conducto u orificio estándar de 13 mm (1/2 pulg), opuesto a la ventana del atrio.
- GRX-CESS: Monte en un conducto u orificio estándar de 13 mm (1/2 pulg), cerca del centro de la claraboya, al menos a 305 mm (12 pulg) desde los lados. Monte en forma vertical, hacia arriba, con la parte superior del sensor a nivel con la parte superior del borde de la claraboya.

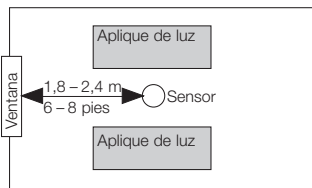

**Montaje del GRX-CESI:
Montaje en el Cielo Raso**

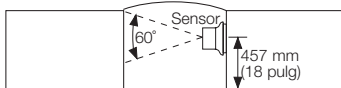

**Montaje del GRX-CESI:
Montaje en pared de reflexión**

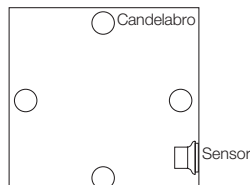

**Montaje del GRX-CESI:
Montaje de candelabro en pared**

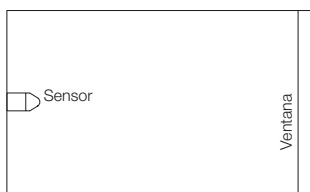

Montaje del GRX-CESA

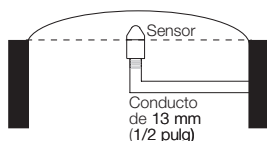

Montaje del GRX-CESS

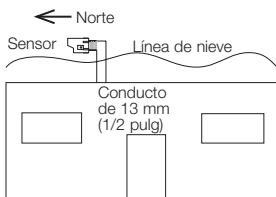

Montaje del GRX-CESO

EL CABLEADO

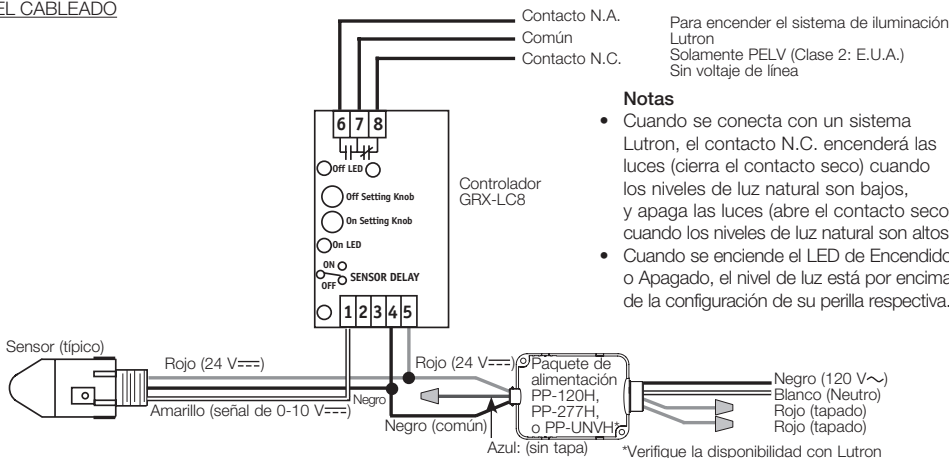

Sede central mundial
Lutron Electronics Co., Inc.
7200 Suter Road
Coopersburg, PA 18036
TEL +1-610-282-3800
FAX +1-610-282-1243
Internet: www.lutron.com
E-mail: product@lutron.com

GARANTÍA LIMITADA

Lutron, a discreción propia, reparará o reemplazará las unidades con fallas en sus materiales o fabricación dentro del año posterior a la compra de las mismas. Para obtener el servicio de garantía, remita la unidad al lugar donde la adquirió o envíela a Lutron, 7200 Suter Rd., Coopersburg, PA 18036-1299, con servicio postal pre-pagado.

Esta garantía reemplaza a toda otra garantía expresa y la garantía implícita de comerciabilidad está limitada a un año desde la fecha de compra. Esta garantía no cubre el costo de instalación, de remoción ni de reinstalación, ni los daños provocados por uso incorrecto o abuso, ni los daños resultantes de un cableado o una instalación incorrectos. Esta garantía no cubre daños incidentales o indirectos. La responsabilidad de Lutron ante una demanda por daños causados por o relacionados con la fabricación, venta, instalación, entrega o uso de la unidad no excederá en ningún caso el precio de compra de la unidad.

La presente garantía le otorga derechos legales específicos y usted puede tener otros derechos que varían según el estado. Algunos estados no admiten limitaciones a la duración de las garantías implícitas, de modo que la limitación anterior puede no ser aplicable en su caso. Algunos estados no permiten la exclusión o limitación de los daños incidentales o indirectos, de modo que la limitación o exclusión anterior puede no ser aplicable en su caso. Lutron y el logo sunburst son marcas registradas de Lutron Electronics Co., Inc. © 2009.

Lutron Electronics Co., Inc.
Hecho e impreso en los E.U.A.
P/N 031-289 Rev. A 08.24.09

