

Installation English

Wiring the LUT-MLC

041-294 Rev. C

LUT-MLC

This instruction sheet provides wiring and installation instructions for switches controlling CFL, LED and Fluorescent lighting without a neutral connection available.

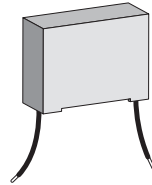

Please read before installing.

WARNING Shock Hazard. May result in serious injury or death. Turn off power at circuit breaker before installing the unit.

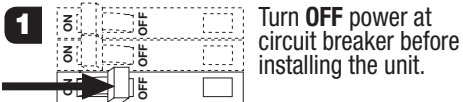

Turn OFF power at circuit breaker before installing the unit.

Connect switch as per the instruction sheet which came with the switch.

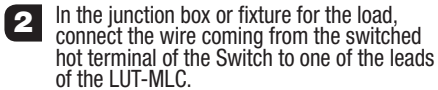

In the junction box or fixture for the load, connect the wire coming from the switched hot terminal of the Switch to one of the leads of the LUT-MLC.



In the junction box, connect the Neutral Wire (White) to the remaining lead of the LUT-MLC.

Instalación Español

Cableado del LUT-MLC

LUT-MLC

Esta hoja de instrucciones contiene indicaciones de cableado e instalación para los interruptores que controlan LFCA, LED y luces fluorescentes sin conexión neutra disponible.

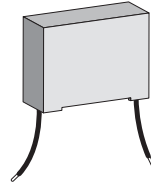

Por favor lea antes de instalar.

ADVERTENCIA Peligro de descargas eléctricas. Puede causar lesiones graves o letales. Corte el suministro eléctrico en el magnetotérmico antes de instalar la unidad.

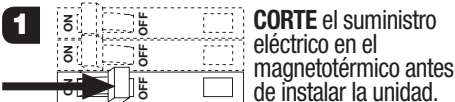

CORTE el suministro eléctrico en el magnetotérmico antes de instalar la unidad.

Conecte el interruptor como se indica en la hoja de instrucciones del interruptor.

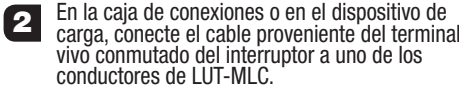

En la caja de conexiones o en el dispositivo de carga, conecte el cable proveniente del terminal vivo conmutado del interruptor a uno de los conductores de LUT-MLC.



En la caja de conexiones, conecte el cable neutro (Blanco) al conductor restante de LUT-MLC.

NOTE | NOTA:

Only one LUT-MLC is required per switch.

Sólo se requiere un LUT-MLC por interruptor.

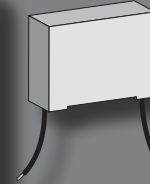

Technical Assistance | Asistencia Técnica

U.S.A. Canada and the Caribbean

1.800.523.9466

México

+1.888.235.2910

Others | Otros | Autres

+1.610.282.3800

+1.610.282.6311



Please provide exact model number. Por favor, indique el número exacto de referencia.

Limited Warranty

(Valid only in U.S.A., Canada, Puerto Rico, and the Caribbean.)

Lutron will, at its option, repair or replace any unit that is defective in materials or manufacture within one year after purchase. For warranty service, return unit to place of purchase or mail to Lutron at 7200 Suter Rd., Coopersburg, PA 18036-1299, postage pre-paid.

THIS WARRANTY IS IN LIEU OF ALL OTHER EXPRESS WARRANTIES, AND THE IMPLIED WARRANTY OF MERCHANTABILITY IS LIMITED TO ONE YEAR FROM PURCHASE. THIS WARRANTY DOES NOT COVER THE COST OF INSTALLATION, REMOVAL OR REINSTALLATION, OR DAMAGE RESULTING FROM MISUSE, ABUSE, OR DAMAGE FROM IMPROPER WIRING OR INSTALLATION. THIS WARRANTY DOES NOT COVER INCIDENTAL OR CONSEQUENTIAL DAMAGES. LUTRON'S LIABILITY ON ANY CLAIM FOR DAMAGES ARISING OUT OF OR IN CONNECTION WITH THE MANUFACTURE, SALE, INSTALLATION, DELIVERY, OR USE OF THE UNIT SHALL NEVER EXCEED THE PURCHASE PRICE OF THE UNIT.

This warranty gives you specific legal rights, and you may have other rights which vary from state to state. Some states do not allow the exclusion or limitation of incidental or consequential damages, or limitation on how long an implied warranty may last, so the above limitations may not apply to you.

Lutron and The Sunburst Logo are registered trademarks of Lutron Electronics Co., Inc. © 2011 Lutron Electronics Co., Inc.

Garantía Limitada

(Válido solamente en los E.U.A., Canadá, Puerto Rico, y el Caribe.)

Lutron, a su elección, reparará o reemplazará cualquier unidad que tenga defectos en materiales o en manufactura dentro de un año después de la compra. Para servicio de garantía, devuelva la unidad al lugar de la compra o envíela por correo a Lutron al 7200 Suter Rd., Coopersburg, PA 18036-1299, con servicio postal pre-pagado.

ESTA GARANTÍA REEMPLAZA TODAS LAS OTRAS GARANTÍAS EXPRESAS, Y LA GARANTÍA IMPLÍCITA DE COMERCIALIZACIÓN ESTÁ LIMITADA A UN AÑO A PARTIR DE LA COMPRA. ESTA GARANTÍA NO CUBRE LOS COSTOS DE INSTALACIÓN, REMOCIÓN O REINSTALACIÓN, NI LOS DAÑOS QUE RESULTEN DEL MAL USO, ABUSO NI LOS DAÑOS POR CABLEADO O INSTALACIONES INCORRECTOS. ESTA GARANTÍA NO CUBRE DAÑOS INCIDENTALES O INDIRECTOS. LA RESPONSABILIDAD DE LUTRON EN CUALQUIER RECLAMO POR DAÑOS QUE SURJAN COMO RESULTADO DE, O EN CONEXIÓN CON, LA FABRICACIÓN, VENTA, INSTALACIÓN, ENTREGA, O USO DE LA UNIDAD NUNCA DEBERÁ EXCEDER EL PRECIO DE COMPRA DE LA UNIDAD.

Esta garantía le otorga derechos legales específicos, y usted puede tener también otros derechos que varían de estado a estado. Algunos estados no permiten exclusiones o limitaciones de daños incidentales o indirectos ni limitaciones a la duración de una garantía implícita, por lo que la limitación anterior puede no ser aplicable en su caso.

Lutron y el logotipo Sunburst son marcas de Lutron Electronics Co., Inc. © 2011 Lutron Electronics Co., Inc.

Printed in U.S.A. | Impreso en E.U.A. 2/2011

Wiring Diagrams | Diagramas de cableado

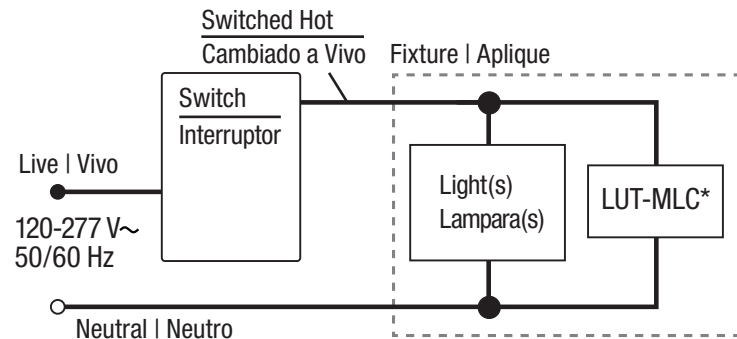
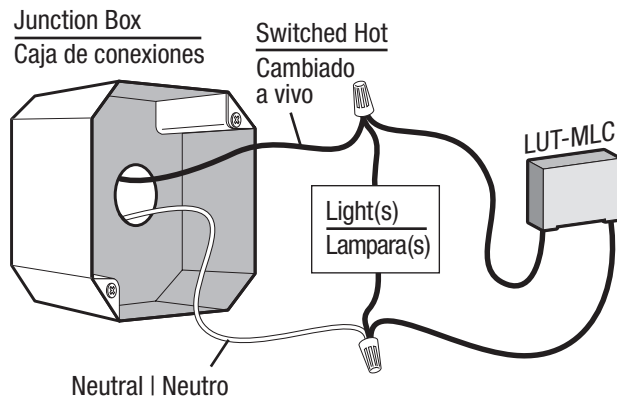

* Only one LUT-MLC is required per switch.

* Sólo se requiere un LUT-MLC por interruptor.

Installation Français

Câblage du LUT-MLC

041-294 Rev. C

LUT-MLC

Ce feuillet d'instruction procure l'information d'installation des interrupteurs pour la commande d'appareils d'éclairage fluoescents, d'ampoules fluoescentes compactes et à DEL sur un circuit sans fil de mise à la terre.

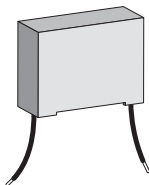

Veillez lire avant l'installation.

AVERTISSEMENT

Risque de choc. Peut entraîner de graves blessures ou la mort. Couper l'alimentation au niveau du disjoncteur avant d'installer l'appareil.

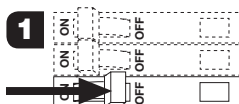

1 **COUPER** l'alimentation au niveau du disjoncteur avant d'installer l'appareil.

Raccordez le interrupteur en suivant les directives du bulletin d'installation reçu avec le interrupteur.

2 Dans le boîte de jonction de la charge ou l'appareil d'éclairage, connecter le fil provenant de la borne vivante commutée du interrupteur à l'un ou l'autre des fils du LUT-MLC.

3 Dans le boîte de jonction, connecter le fil de neutre (**blanc**) à l'autre fil du LUT-MLC.

Instalação Portuguesa

Fiação do LUT-MLC

LUT-MLC

Esta folha de instruções contém explicações de fiação e instalação para os interruptores que controlam a iluminação LFC, LED e fluoescente sem conexão neutra disponível.

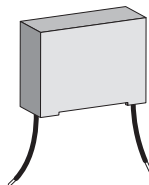

Veillez lire avant l'installation.

AVISO

Perigo de choque. Pode provocar graves lesões ou morte. Desligue a alimentação no disjuntor antes de instalar a unidade.

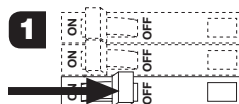

1 **DESLIGUE** a alimentação no disjuntor antes de instalar a unidade.

Conecte o interruptor conforme a folha de instruções que acompanha o interruptor.

2 Na caixa de derivação ou na lâmpada da carga, conecte a fiação do terminal quente ligado do interruptor a um dos fios condutores do LUT-MLC.

3 Na caixa de derivação, conecte o fio neutro (**branco**) ao fio condutor remanescente do LUT-MLC.

REMARQUE | NOTA:

Une seule pièce LUT-MLC est requise par interrupteur.

É necessário apenas um LUT-MLC por interruptor.

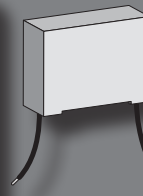

Assistance technique | Assistência técnica

U.S.A. Canada and the Caribbean

1.800.523.9466

México

+1.888.235.2910

Others | Otros | Outros

+1.610.282.3800

+1.610.282.6311



Veillez fournir le numéro de modèle exact.

Quando ligar, indique o número de modelo exacto.

Schémas cablage | Diagramas de fiação

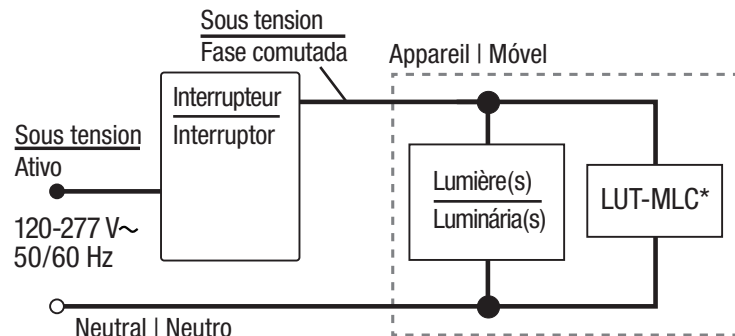
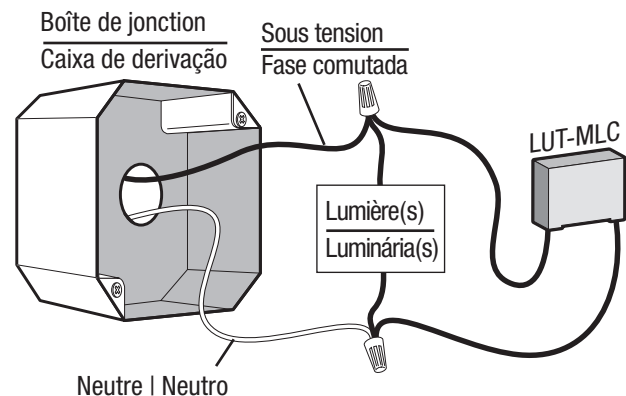

* Une seule pièce LUT-MLC est requise par interrupteur.

* É necessário apenas um LUT-MLC por interruptor.

Garantie Limitée

(Valide seulement aux États-Unis, Canada, Puerto Rico et Caraïbes.)

Lutron, à son choix, réparera ou remplacera toute unité présentant des défauts de matériaux ou de main-d'œuvre pendant une durée de un (1) an à compter de la date d'achat. Pour le service sous garantie, retourner l'unité chez le détaillant ou l'envoyer par la poste dans un colis affranchi à l'adresse suivante : Lutron, 7200 Suter Rd., Coopersburg, PA 18036-1299.

LA PRÉSENTE GARANTIE REMPLACE TOUTE AUTRE GARANTIE EXPRESSE, ET LA GARANTIE IMPLICITE DE QUALITÉ MARCHANDE SE LIMITE À UN AN À COMPTER DE LA DATE D'ACHAT. LA PRÉSENTE GARANTIE NE COUVRE PAS LES COÛTS D'INSTALLATION, DE DÉPOSE OU DE RÉINSTALLATION OU LES DOMMAGES RÉSULTANT D'UN MAUVAIS USAGE OU D'UN USAGE ABUSIF, NI LES DOMMAGES RÉSULTANT D'UNE MAUVAISE INSTALLATION OU D'UN RACCORDEMENT INADÉQUAT DES FILS. LA PRÉSENTE GARANTIE NE COUVRE PAS LES DOMMAGES INDIRECTS OU CONSÉCUTIFS. LA RESPONSABILITÉ DE LUTRON CONCERNANT TOUTE RÉCLAMATION POUR DOMMAGES DÉCOULANT DE (OU RELIÉS À) LA FABRICATION, LA VENTE, L'INSTALLATION, LA LIVRAISON OU L'UTILISATION DE L'UNITÉ NE POURRA EN AUCUN CAS DÉPASSER LE PRIX D'ACHAT DE L'UNITÉ.

La présente garantie accorde des droits légaux précis, et certains autres droits variant selon l'état ou la province de résidence. Certains états ou provinces ne permettent pas l'exclusion ou la restriction des dommages indirects ou consécutifs, ou l'imposition d'une limite de temps sur la garantie implicite. Les restrictions mentionnées ci-dessus pourraient donc ne pas s'appliquer.

Lutron et le logo Sunburst sont des marques déposées de Lutron Electronics Co., Inc © 2011 Lutron Electronics Co., Inc

Garantia limitada

(Válida somente nos E.U.A., Canadá, Porto Rico e Caribe).

A Lutron, a seu critério, reparará ou substituirá qualquer unidade com defeito de material ou fabricação dentro do período de um ano a partir da data de compra. Para atendimento em garantia, devolva a unidade ao revendedor ou a envie à Lutron - 7200 Suter Rd., Coopersburg, PA 18036-1299 - com postagem pré-paga.

ESTA GARANTIA SUBSTITUI TODAS AS DEMAIS GARANTIAS EXPRESSAS; E A GARANTIA IMPLÍCITA DE COMERCIALIZAÇÃO É DE NO MÁXIMO UM ANO A PARTIR DA DATA DE COMPRA. ESTA GARANTIA NÃO COBRE O CUSTO DE INSTALAÇÃO, DESMONTAGEM OU REINSTALAÇÃO E NEM DE DANOS RESULTANTES DE MAU USO, ABUSO, OU PROBLEMAS CAUSADOS POR MONTAGEM OU INSTALAÇÃO ELÉTRICA INADEQUADA. ESTA GARANTIA NÃO COBRE DANOS EVENTUAIS OU CONSEQUENCIAIS. A RESPONSABILIDADE E DA LUTRON RELATIVA A QUALQUER REIVINDICAÇÃO REFERENTE A DANOS CAUSADOS OU RELACIONADOS À FABRICAÇÃO, VENDA, INSTALAÇÃO, ENTREGA, OU USO DO PRODUTO NÃO DEVE SER DE VALOR SU PERIOR AO PREÇO DA UNIDADE E.

Esta garantia fornece direitos legais específicos e pode haver outros direitos que variam de estado para estado (nos E.U.A.). Alguns estados não permitem a exclusão ou limitação de danos incidentais ou consequenciais ou a limitação da duração de uma garantia implícita, sendo assim as limitações acima podem não se aplicarem.

Lutron, e o logotipo Sunburst são marcas registradas da Lutron Electronics Co., Inc. © 2011 Lutron Electronics Co., Inc.

Imprimé aux États-Unis | Impresso nos E.U.A. 2/2011