

LMJ-CCO1-24-B 24 V~ 45 mA NEC Class 2
24 V--- 35 mA

LMK-CCO1-24-B 24 V~ 45 mA SELV
24 V--- 35 mA

UL 2043 Plenum Rated

Important Notes: Please read before installing.

- For installation by a qualified electrician in accordance with all local and national electrical codes.
- Note:** Use copper conductors only.
- Check to see that the device type and rating is suitable for the application.
- DO NOT** install if product has any visible damage.
- If moisture or condensation is evident, allow the product to dry completely before installation.
- Operate between 32 °F to 131 °F (0 °C to 55 °C).
- 0% to 90% humidity, non-condensing.
- For indoor use only.
- 24 V~ or 24 V--- supply and load shall be protected via an approved power source in accordance with IEC/EN61558-2 (SELV supply).

English

WARNING Shock Hazard. May result in serious injury or death. Turn off power at circuit breaker before installing the unit.

FCC Information: (LMJ- model only)

This device complies with part 15 of the FCC Rules and Industry Canada license-exempt RSS standard(s). Operation is subject to the following two conditions:

- (1) This device may not cause interference, and
- (2) this device must accept any interference, including interference that may cause undesired operation.

Modifications not expressly approved by Lutron Electronics Co., Inc. could void the user's authority to operate this equipment.

NOTE: This equipment has been tested and found to comply with the limits for a Class B digital device, pursuant to part 15 of the FCC Rules. These limits are designed to provide reasonable protection against harmful interference in a residential installation. This equipment generates, uses and can radiate radio frequency energy and, if not installed and used in accordance with the instructions, may cause harmful interference to radio communications. However, there is no guarantee that interference will not occur in a particular installation. If this equipment does cause harmful interference to radio or television reception, which can be determined by turning the equipment off and on, the user is encouraged to try to correct the interference by one or more of the following measures:

- Reorient or relocate the receiving antenna.
- Increase the separation between the equipment and receiver.
- Connect the equipment into an outlet on a circuit different from that to which the receiver is connected.

Lutron Electronics hereby declares that LMK-CCO1-24-B is in compliance with the essential requirements and other relevant provisions of Directive 1999/5/EC. A copy of the DoC can be obtained by writing to: Lutron Electronics Co., Inc. 7200 Suter Road, Coopersburg, PA 18036 U.S.A.



Warranty:

For warranty information, please visit www.lutron.com/TechnicalDocumentLibrary/Warranty.pdf www.lutron.com/TechnicalDocumentLibrary/Intl_Warranty.pdf Lutron is a registered trademark of Lutron Electronics Co., Inc. ©2014; 2015 Lutron Electronics Co., Inc.

RF CCO Module Operation

For System Setup Guide and tools visit www.lutron.com

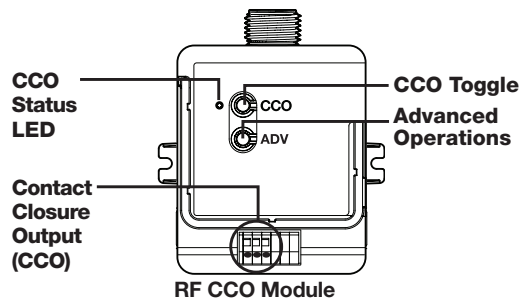

Installation:

LMJ- models

When installing a RF CCO Module, wire the module as shown.

Note: RF CCO Module may also be mounted on or inside a junction box. If installing unit inside a junction box please see Application Note #423.

For more information: www.lutron.com

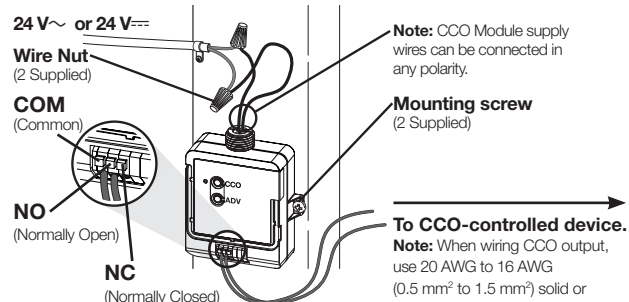

Installation:

LMK- models

The RF CCO Module should be installed using the mounting tabs on the enclosure (screws not provided). The RF CCO Module can be installed in a junction box or marshalling box (optional) using a conduit nut (not provided) or with mounting screws (not provided). Please consult local and national electric codes for proper installation.

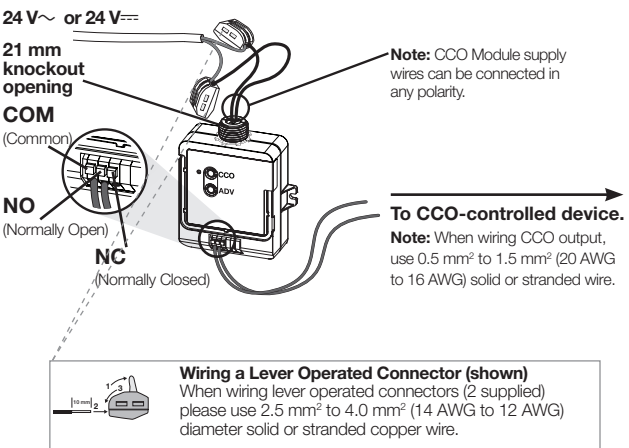

RF CCO Module Placement

RF CCO Modules must be located within 30 ft (9 m) of an RF signal repeater. RF CCO modules cannot be controlled by the system until they are programmed using the system programming software.

Reset Factory Defaults

Note: In some instances it may be necessary to reset the RF CCO Module back to factory default settings.

- Triple-tap the Advanced Operations ("ADV") button, on the RF CCO Module and hold until the LED begins to flash slowly.
- Within 3 seconds of flashing, release and triple-tap the button again and the LED will flash rapidly indicating that the unit has been reset to factory defaults.

Note: Any associations or programming previously set up with the unit will be lost and will need to be re-programmed.

Troubleshooting

<p>CCO-controlled device does not respond to Wireless Transmitter(s).</p>	<ul style="list-style-type: none"> Ensure power to the RF CCO Module is properly applied. Ensure the CCO-controlled device has been properly wired to the RF CCO Module. Ensure RF CCO module has been activated in the system. Ensure that the Wireless Transmitter battery is installed correctly.
<p>RF CCO Module does not respond to a keypad, wireless controller or sensor.</p>	<ul style="list-style-type: none"> Improper programming. Program from system programming software. Out of RF Range. Reposition to be within 30 ft (9 m) of an RF signal repeater. Already at current level. The RF CCO Module has already responded to a command, or is already at the requested setting. Wireless controller or sensor batteries low or installed incorrectly. Replace or install batteries properly. RF interference. Do not run RF CCO Module wires with other power wires or communication wires (e.g., networking, audio, or video signals).

LMJ-CCO1-24-B

24 V~ 45 mA
24 V== 35 mA **NEC® Classe 2**

Homologado UL 2043 para plenum

LMK-CCO1-24-B

24 V~ 45 mA
24 V== 35 mA **SELV**

Remarques importantes :

Veillez lire avant l'installation.

- À faire installer par un électricien qualifié conformément à tous codes électriques locaux et nationaux.
- **Remarque :** N'utilisez que des conducteurs en cuivre.
- Veillez à ce que le type d'appareil et sa caractéristique nominale conviennent à l'application.
- Ne l'installez **PAS** si le produit présente des dommages visibles.
- Si de l'humidité ou de la condensation est apparente, laissez le produit sécher avant son installation.
- Fonctionne de 0 °C à 55 °C (32 °F à 131 °F).
- 0 à 90 % d'humidité, sans condensation.
- Utilisation à l'intérieur seulement.
- La charge et l'alimentation en 24 V~ ou 24 V== doivent être protégées par le biais d'une source d'alimentation agréée conformément à la norme IEC/EN61558-2 (alimentation SELV).

Français

Risque d'électrocution. Peut causer des blessures graves ou la mort. Coupez l'alimentation au niveau du disjoncteur avant d'installer l'unité.

AVERTISSEMENT

Informations FCC : (Modèle LMJ- seulement)

Cet appareil est conforme à la partie 15 des règles du FCC et aux normes industrielles RSS d'exemption de licence du Canada. Le fonctionnement doit suivre les deux conditions suivantes :

- (1) Cet appareil ne doit pas provoquer d'interférence, y compris les interférences qui pourraient provoquer un fonctionnement indésirable.
 - (2) Cet appareil doit accepter toutes les interférences, y compris les interférences qui pourraient provoquer un fonctionnement indésirable.
- Les modifications qui n'ont pas été expressément approuvées par Lutron Electronics Co., Inc. peuvent annuler le pouvoir de l'utilisateur d'utiliser cet équipement.

REMARQUE : Cet équipement a été testé et est conforme aux limites d'un appareil numérique de Classe B en vertu de la partie 15 des règles du FCC. Ces limites sont conçues pour fournir une protection raisonnable face aux interférences nuisibles dans une installation résidentielle. Cet équipement génère, utilise et peut émettre une énergie de fréquence radio et, s'il n'est pas installé et utilisé conformément aux instructions, il peut provoquer des interférences nuisibles aux communications radio. Cependant, il n'y a aucune garantie que des interférences ne surviendront dans une installation particulière. Si cet équipement provoque des interférences nuisibles pour la réception radio et télévisuelle, ce qui peut être déterminé en allumant et en éteignant l'équipement, il est recommandé que l'utilisateur tente de corriger ces interférences en utilisant une ou plusieurs des mesures suivantes :

- Réorientez ou repositionnez l'antenne réceptrice.
- Augmentez la séparation entre l'équipement et le récepteur.
- Connectez l'équipement à une prise électrique se trouvant sur un circuit différent de celui où le récepteur est connecté.

Lutron Electronics déclare par la présente que le LMK-CCO1-24-B est conforme aux exigences essentielles et aux autres dispositions utiles de la Directive 1999/5/CE. Une copie de la Déclaration de conformité peut être demandée par écrit à : Lutron Electronics Co., Inc. 7200 Suter Road, Coopersburg, PA 18036 États-Unis.



Garantie :

Pour les informations de garantie, veuillez consulter : www.lutron.com/TechnicalDocumentLibrary/Warranty.pdf
www.lutron.com/TechnicalDocumentLibrary/Intl_Warranty.pdf
Lutron est une marque de commerce déposée de Lutron Electronics Co., Inc.

©2014; 2015 Lutron Electronics Co., Inc.

LUTRON Lutron Electronics Co., Inc. | 7200 Suter Road Coopersburg, PA 18036-1299, États-Unis

Fonctionnement du module de CCO RF

Pour le guide et les outils d'installation du système consultez www.lutron.com

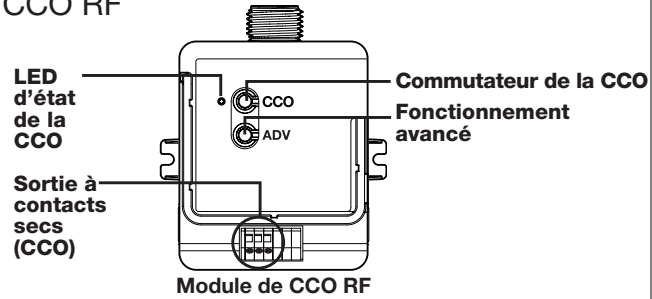

Installation :

Modèles LMJ-

Lors de l'installation d'un module de CCO RF, câblez le module comme indiqué.

Remarque : Le module de CCO RF peut également être monté sur ou à l'intérieur d'un boîtier de raccordement.

Si vous installez l'unité dans un boîtier de raccordement, veuillez consulter la note d'application #423.

Pour plus d'informations : www.lutron.com

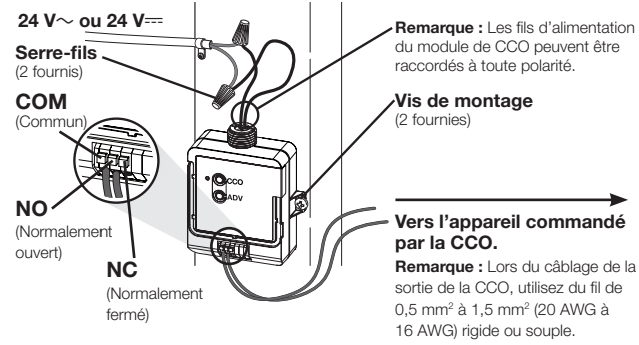

Installation :

Modèles LMK-

Le module de CCO RF doit être installé au moyen des pattes de fixation sur le boîtier (vis non fournies). Le module de CCO RF peut être installé dans un boîtier de raccordement ou un boîtier de regroupement (optionnel) en utilisant l'écrou de conduit (non fournies) ou des vis de montage (non fournies). Veuillez consulter les codes électriques locaux et nationaux pour une installation correcte.

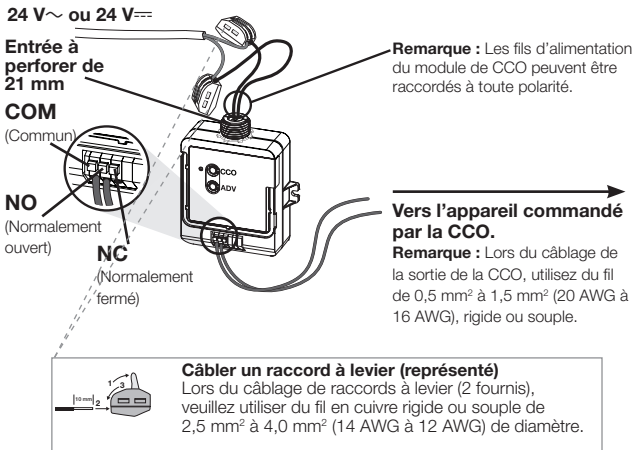

Restaurer les réglages d'usine

Remarque : Dans certains cas, il peut être nécessaire de restaurer les réglages d'usine du module de CCO RF.

- Appuyez trois fois sur le bouton de fonctionnement avancé («ADV») sur le module de CCO RF et maintenez-le jusqu'à ce que la LED commence à clignoter lentement.**
- Après 3 secondes de clignotement, relâchez le bouton et appuyez dessus trois fois ; la LED clignotera rapidement, indiquant que les réglages d'usine de l'unité ont été restaurés.**

Remarque : Toute association ou programmation précédente de l'unité sera perdue et devra être reprogrammée.

Dépannage

L'appareil commandé par la CCO ne répond pas aux transmetteurs sans fil.

- Vérifiez la bonne application de l'alimentation du module de CCO RF.
- Vérifiez que l'appareil commandé par la CCO a été câblé correctement au module de CCO RF.
- Vérifiez que le module de CCO RF a été activé dans le système.
- Vérifiez que la pile du transmetteur sans fil est installée correctement.

Le module de CCO RF ne répond pas au clavier, au contrôleur sans fil ou au détecteur.

- **Mauvaise programmation.** Programmez à partir du logiciel de programmation du système.
- **Hors de portée des RF.** Repositionnez le module à moins de 9 m (30 pieds) du répéteur de signal RF.
- **Déjà au niveau actuel.** Le module de CCO RF a déjà répondu à une commande, ou se trouve déjà au réglage requis.
- **Les piles du contrôleur sans fil ou du détecteur sont faibles ou installées de façon incorrecte.** Remplacez les piles ou installez-les correctement.
- **Interférences de RF.** Ne placez pas les câbles du module de CCO RF avec des câbles d'alimentation ou de communication (ex. : signaux de réseau, audio ou vidéo).

Installation du module de CCO RF

Le module de CCO RF doit se trouver à moins de 9 m (30 pieds) d'un répéteur de signal RF. Les modules de CCO RF ne peuvent pas être commandés par le système avant d'avoir été programmés en utilisant le logiciel de programmation du système.

LMJ-CCO1-24-B 24 V~ 45 mA NEC Clase 2
24 V= 35 mA

LMK-CCO1-24-B 24 V~ 45 mA SELV
24 V= 35 mA

Notas importantes: Lea antes de instalar.

- Para ser instalado por un electricista calificado de acuerdo con todas las normativas eléctricas locales y nacionales.
- **Nota:** Sólo utilice conductores de cobre.
- Verifique que el tipo de dispositivo y la calificación sean adecuados para la aplicación.
- **NO** instale este producto si tuviera algún daño visible.
- Si hubiera señales evidentes de humedad o condensación, permita que el producto se seque por completo antes de la instalación.
- Opérelolo entre 0 °C a 55 °C (32 °F a 131 °F).
- 0 a 90% de humedad, sin condensación.
- Sólo para uso bajo techo.
- El suministro eléctrico de 24 V~ o 24 V= y la carga deberán ser protegidos por medio de una fuente de alimentación eléctrica aprobada de conformidad con la norma IEC/EN61558-2 (alimentación eléctrica SELV).

Operación del módulo de relés de CCO

Para obtener la guía y las herramientas de configuración del sistema visite www.lutron.com

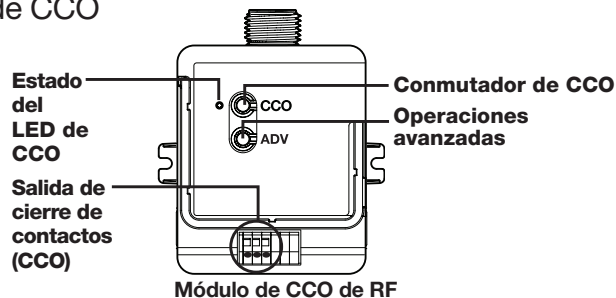

Módulo de CCO de RF

Instalación:

Modelos LMJ-

Quando instale un módulo de CCO de RF, conecte el módulo tal como se muestra.

Nota: El módulo de CCO de RF puede también ser montado sobre o dentro de una caja de conexiones. Si el equipo se instala dentro de una caja de conexiones, consulte la Nota de aplicación N° 423.

Para obtener más información: www.lutron.com

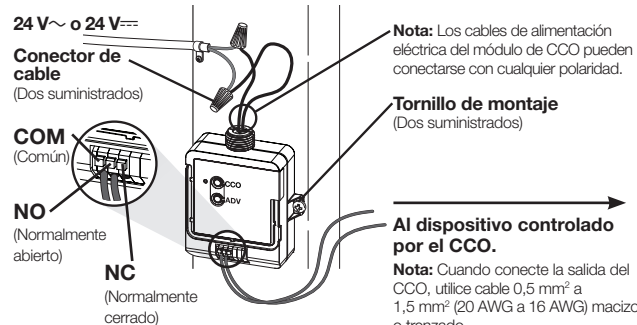

Instalación:

Modelos LMK-

El módulo de CCO de RF deberá instalarse utilizando las lengüetas de montaje del compartimiento (tornillos no incluidos). El módulo de CCO de RF puede ser instalado en una caja de conexiones o una caja organizadora (opcional) utilizando un tuerca del conducto (no incluidos) o con tornillos de montaje (no incluidos). Para obtener una instalación adecuada consulte las normativas eléctricas locales y nacionales.

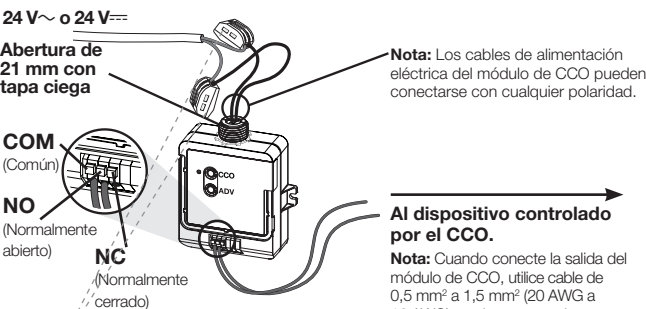

Cómo cablear un conector operado a palanca (mostrado) Cuando se cableen los conectores operados a palanca (dos suministrados) utilice cable de cobre de 2,5 mm² a 4,0 mm² de diámetro (14 AWG a 12 AWG) macizo o trenzado.

Restablecimiento de los valores predeterminados de fábrica

Nota: En algunos casos puede ser necesario restablecer el módulo de CCO de RF a la configuración predeterminada de fábrica.

- A** Pulse 3 veces el botón Operaciones Avanzadas ("ADV"), del módulo de CCO de RF y manténgalo pulsado hasta que el LED comience a destellar lentamente.
- B** Dentro de los tres segundos del destello, suelte y pulse tres veces de nuevo el botón y el LED destellará rápidamente, indicando que el equipo ha sido restablecido a los valores predeterminados de fábrica.

Nota: Toda asociación o programación establecida con anterioridad para el equipo se perderá y tendrá que ser reprogramada.

Solución de problemas

- El dispositivo controlado por CCO no responde a los transmisores inalámbricos.**
- Asegúrese de que la alimentación eléctrica al módulo de CCO de RF sea aplicada correctamente.
 - Asegúrese de que el dispositivo controlado por el CCO haya sido conectado correctamente al módulo de CCO de RF.
 - Asegúrese de que el módulo de CCO de RF haya sido activado en el sistema.
 - Asegúrese de que la batería del transmisor inalámbrico esté instalada correctamente.

- El módulo de CCO de RF no responde a un teclado, controlador inalámbrico o sensor.**
- Programación incorrecta. Programe con el software de programación del sistema.
 - Fuera del alcance de la RF. Vuélvalo a ubicar a menos de 9 m (30 pies) de un repetidor de señales de RF.
 - Ya está en el nivel actual. El módulo de CCO de RF ya ha respondido a un comando, o ya tiene la configuración solicitada.
 - Las baterías del controlador inalámbrico o del sensor tienen poca carga o están instaladas incorrectamente. Reemplace o instale las baterías correctamente.
 - Interferencia de RF. No coloque los cables del módulo de CCO de RF al lado de otros cables de alimentación eléctrica o de comunicación (por ejemplo, señales de operación en red, audio o video).

Ubicación del módulo de CCO de RF

Los módulos de CCO de RF deben ser ubicados a menos de 9 m (30 pies) de un repetidor de señales de RF. Los módulos de CCO de RF no pueden ser controlados por el sistema hasta que sean programados con el software de programación del sistema.

Español

ADVERTENCIA Peligro de descarga eléctrica. Podría ocasionar lesiones graves o la muerte. Antes de instalar el equipo desconecte la alimentación eléctrica en el disyuntor.

Información de la FCC: (sólo modelo LMJ-)
Este dispositivo satisface la parte 15 de las reglas de la FCC y las normas RSS de exención de licencia de Canada Industry. La operación está sujeta a las dos siguientes condiciones:
(1) Este dispositivo no puede causar interferencias, y
(2) Este dispositivo deberá aceptar cualquier interferencia, incluidas las interferencias que puedan provocar un funcionamiento no deseado. Las modificaciones no aprobadas expresamente por Lutron Electronics Co., Inc. podrían invalidar la autorización del usuario para utilizar este equipo.
NOTA: Este equipo ha sido comprobado y se lo encontró comprendido dentro de los límites para un dispositivo digital clase B, según la sección 15 de las reglas de la FCC. Estos límites están diseñados para proporcionar una protección razonable contra las interferencias perjudiciales en una instalación residencial. Este equipo genera, utiliza y puede irradiar energía de radiofrecuencia, y si no se lo instala y utiliza de acuerdo con las instrucciones podría ocasionar interferencias perjudiciales para las radiocomunicaciones. Sin embargo, no hay garantía que no ocurran interferencias en una instalación en particular. Si este equipo ocasionara interferencias perjudiciales para la recepción de radio o televisión, lo que puede ser determinado encendiéndolo y apagándolo, se recomienda al usuario que intente corregir la interferencia adoptando una o más de las siguientes medidas:
• Reorientar o reubicar la antena receptora.
• Aumentar la separación entre el equipo y el receptor.
• Conectar el equipo a un tomacorriente que corresponda a un circuito diferente de aquel al cual está conectado el receptor.

Por la presente, Lutron Electronics declara que LMK-CCO1-24-B cumple con los requisitos esenciales y otras disposiciones relacionadas de la Directiva 1999/5/EC. Se puede solicitar una copia por escrito a: Lutron Electronics Co., Inc. 7200 Suter Road, Coopersburg, PA 18036 E.U.A.

Garantía:
Para obtener información sobre la garantía, visite www.lutron.com/TechnicalDocumentLibrary/Warranty.pdf www.lutron.com/TechnicalDocumentLibrary/Intl_Warranty.pdf
Lutron es una marca registrada de Lutron Electronics Co., Inc.
© 2014; 2015 Lutron Electronics Co., Inc.

LMJ-CCO1-24-B

24 V~ 45 mA
24 V== 35 mA **NEC® Klasse 2**

UL2043 Plenumqualität

LMK-CCO1-24-B

24 V~ 45 mA
24 V== 35 mA **SELV**

Wichtige Hinweise:

Bitte vor der Installation lesen.

- Installation nur durch einen ausgebildeten Elektriker und in Übereinstimmung mit allen vor Ort geltenden Vorschriften.
- **Hinweis:** Nur Kupferleiter verwenden.
- Sicherstellen, dass Gerätetyp und -nennwert für die Anwendung geeignet sind.
- **NICHT** installieren, wenn das Produkt sichtbare Schäden aufweist.
- Bei Anzeichen von Feuchtigkeit oder Kondensation muss das Produkt vor der Installation vollständig trocknen.
- Betrieb zwischen 0 °C und 55 °C.
- 0 % bis 90 % Luftfeuchtigkeit, nicht kondensierend.
- Nur für den Innenbereich.
- 24-V~ oder 24-V== Netzteil und -Last sollten über eine zugelassene Stromquelle gemäß IEC/EN61558-2 (SELV) geschützt werden.

Stromschlaggefahr. Kann zu schweren oder tödlichen Verletzungen führen.
Strom vor Installation des Geräts am Trennschalter ausschalten.

Deutsch

FCC-Informationen: (Modell LMJ)

Dieses Gerät erfüllt die Bestimmungen von Teil 15 der FCC-Richtlinien und die lizenzfreien RSS-Standards von Industry Canada. Der Betrieb unterliegt den folgenden zwei Bedingungen:

- (1) Dieses Gerät muss Interferenzen verursachen.
- (2) Dieses Gerät muss Interferenzen, zu denen auch solche zählen, die einen unerwünschten Betrieb verursachen können, aufnehmen. Modifikationen, die nicht ausdrücklich von Lutron Electronics Co., Inc. genehmigt wurden, können zu einem Erlischen der Befugnis des Benutzers führen, dieses Gerät zu betreiben.

HINWEIS: Dieses Gerät wurde getestet und erfüllt die Bestimmungen hinsichtlich der Grenzwerte für ein digitales Gerät der Klasse B (Teil 15 der FCC-Richtlinien). Diese Grenzwerte gewähren einen angemessenen Schutz vor Störungen bei einer Installation im Wohnbereich. Dieses Gerät erzeugt und nutzt RF-Energie und kann diese abstrahlen. Bei unsachgemäßer Installation und einer Verwendung, die nicht gemäß den Anweisungen erfolgt, können störende Interferenzen in der Radiokommunikation auftreten. Es wird jedoch nicht garantiert, dass eine Störung in einer bestimmten Installation nicht auftritt. Falls dieses Gerät beim Radio- oder Fernsehempfang Interferenzen verursacht, was durch ein Aus- und Einschalten des Geräts festgestellt werden kann, sollte der Benutzer versuchen, diese Störungen anhand einer oder mehrerer der folgenden Maßnahmen zu beseitigen:

- Empfangsantenne anders ausrichten oder an einem anderen Ort aufstellen.
- Den Abstand zwischen dem Gerät und dem Empfänger vergrößern.
- Das Gerät an eine Steckdose anschließen, die sich an einem anderen Schaltkreis befindet als jener, an den das Empfängergerät angeschlossen ist.

Lutron Electronics erklärt hiermit, dass die Modellbezeichnung LMK-CCO1-24-B den grundlegenden Anforderungen und anderen maßgeblichen Bestimmungen der Richtlinie 1999/5/EC entspricht. Ein Exemplar des Dokuments kann schriftlich von folgender Adresse angefordert werden: Lutron Electronics Co., Inc. 7200 Suter Road, Coopersburg, PA 18036 USA.



Garantie:

Garantieinformationen finden Sie unter www.lutron.com/TechnicalDocumentLibrary/Warranty.pdf oder www.lutron.com/TechnicalDocumentLibrary/Intl_Warranty.pdf

Lutron ist eine eingetragene Marke der Lutron Electronics Co., Inc.

©2014; 2015 Lutron Electronics Co., Inc.

LUTRON Lutron Electronics Co., Inc. | 7200 Suter Road Coopersburg, PA 18036-1299, USA

RF-CCO-Modul – Betrieb

Eine Anleitung zur Einrichtung des Systems und Informationen zu den erforderlichen Werkzeugen finden Sie unter www.lutron.com

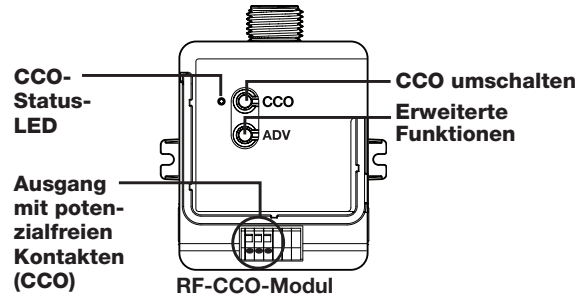

Installation:

Modelle LMJ-

Das RF-CCO-Modul wird bei der Installation wie abgebildet verkabelt.

Hinweis: Das RF-CCO-Modul kann ggf. auch an oder in einem Schaltkasten befestigt werden.

Bei Installation in einem Schaltkasten entnehmen Sie die Informationen bitte der Applikationsschrift Nr. 423.

Weitere Informationen: www.lutron.com

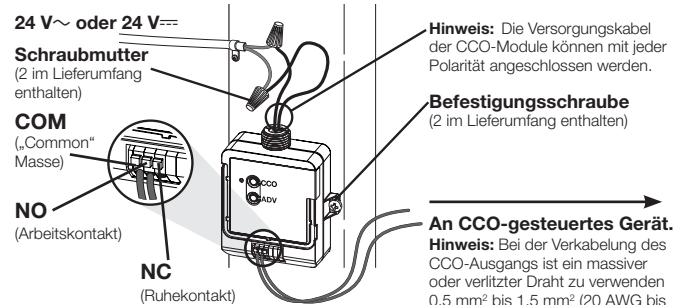

Installation:

Modelle LMK-

Das RF-CCO-Modul sollte unter Verwendung der Befestigungslaschen am Gehäuse angebracht werden (Schrauben nicht im Lieferumfang enthalten). Das RF-CCO-Modul kann mithilfe der (nicht im Lieferumfang inbegriffen) Schutzrohrmutter oder mit Befestigungsschrauben (nicht im Lieferumfang inbegriffen) in einem Schaltkasten oder an einer Klemmleiste befestigt werden. **Hinweise zur ordnungsgemäßen Installation entnehmen Sie bitte den vor Ort geltenden elektrischen Auflagen.**

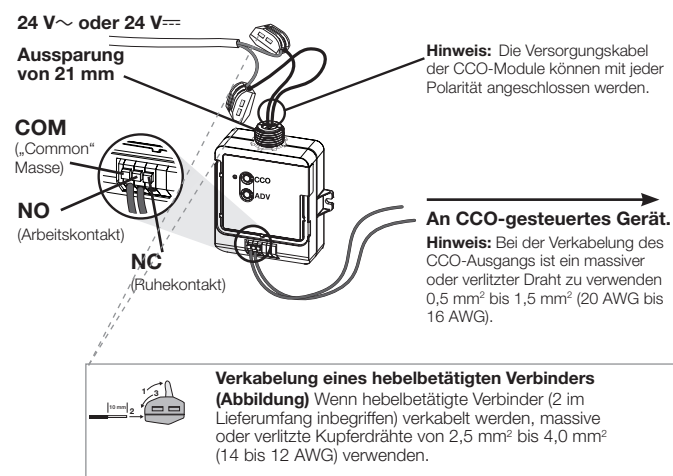

Positionierung des RF-CCO-Moduls

Der Abstand zwischen RF-CCO-Modulen und dem RF-Signalverstärker darf nicht mehr als 9 m betragen. RF-CCO-Module können erst dann vom System angesteuert werden, wenn Sie über die Programmiersoftware des Systems programmiert worden sind.

Auf Werkseinstellungen zurücksetzen

Hinweis: In manchen Fällen ist es ggf. erforderlich, dass das RF-CCO-Modul auf Werkseinstellungen zurückgesetzt werden muss.

- Dazu wird die Taste auf dem RF-CCO-Modul für erweiterte Funktionen („ADV“) dreimal kurz angetippt und dann gedrückt gehalten, bis die LED langsam blinkt.
- Innerhalb von 3 Sekunden nach Beginn des Blinksignals die Taste loslassen und noch einmal dreimal kurz darauf drücken. Die LED blinkt schnell, was darauf hinweist, dass das Gerät auf die Werkseinstellungen zurückgesetzt wurde.

Hinweis: Alle zuvor eingerichteten Zuordnungen oder Programmierungen gehen verloren und müssen neu programmiert werden.

Fehlersuche und -behebung

CCO-gesteuertes Gerät reagiert nicht auf drahtlose(n) Sender.

- Sicherstellen, dass das RF-CCO-Modul korrekt mit Strom versorgt wird.
- Sicherstellen, dass das CCO-gesteuerte Gerät korrekt mit dem RF-CCO-Modul verkabelt wurde.
- Sicherstellen, dass das RF-CCO-Modul im System aktiviert wurde.
- Sicherstellen, dass die Batterie des drahtlosen Senders korrekt installiert wurde.

Das RF-CCO-Modul reagiert nicht auf die Eingaben über eine Tastatur, eine drahtlose Steuerung oder einen Sensor.

- Falsche Programmierung. Die Programmierung sollte über die Programmiersoftware des Systems erfolgen.
- Außerhalb des RF-Bereichs. Der Abstand zu einem RF-Signalverstärker darf max. 9 m betragen.
- Befindet sich schon auf der aktuellen Einstellung. Das RF-CCO-Modul hat bereits auf einen Befehl reagiert oder befindet sich schon auf der angeforderten Einstellung.
- Die Batterien der drahtlosen Steuerung oder des Sensors sind schwach oder falsch eingelegt. Batterien auswechseln bzw. richtig einlegen.
- RF-Interferenzen. Die Kabel des RF-CCO-Moduls dürfen nicht mit anderen Netz- oder Datenkabeln (Netzwerk-, Audio- oder Videosignale) verlegt werden.

LMJ-CCO1-24-B

24 V~ 45 mA
24 V--- 35 mA **NEC Classe 2**

Omologato plenum secondo la normativa UL 2043

LMK-CCO1-24-B

24 V~ 45 mA
24 V--- 35 mA **SELV**

Note importanti: Si prega di leggere prima di procedere all'installazione.

- L'installazione deve essere effettuata da un elettricista qualificato in conformità a tutte le normative elettriche locali e nazionali.
- Nota:** Utilizzare esclusivamente conduttori in rame.
- Accertarsi che il tipo e le caratteristiche nominali del dispositivo siano idonee per l'applicazione cui lo si vuole destinare.
- NON** installare se il prodotto è visibilmente danneggiato.
- Se la presenza di umidità o condensa risulta evidente, fare asciugare completamente il prodotto prima dell'installazione.
- Far funzionare fra 0 °C e 55 °C.
- Umidità da 0% a 90%, senza condensa.
- Da utilizzare solo in interno.
- L'alimentazione e il carico a 24 V~ o 24 V--- devono essere protetti tramite una fonte di alimentazione approvata secondo la normativa IEC/EN61558-2 (alimentazione SELV).

Pericolo di scossa elettrica. Può causare lesioni gravi o mortali. Interrompere l'alimentazione all'interruttore automatico prima di procedere all'installazione della centralina.

AVVERTENZA

Informazioni FCC: (solo modello LMJ-)

Il dispositivo è conforme alla parte 15 del Regolamento FCC e alle normative Industry Canada RSS con esenzione da licenza. Il funzionamento è soggetto alle seguenti due condizioni:

- (1) Il dispositivo non può causare interferenze; e
- (2) il dispositivo deve accettare qualsiasi interferenza, comprese le interferenze che potrebbero causare modalità di funzionamento indesiderate.

Le modifiche non approvate espressamente da Lutron Electronics Co., Inc. potrebbero invalidare l'autorità dell'utente di far funzionare il presente apparato.

NOTA: Il presente apparato è stato sottoposto a verifiche ed è risultato conforme ai limiti per un dispositivo digitale di Classe B, ai sensi della Parte 15 del Regolamento FCC. I suddetti limiti sono stati definiti in modo da fornire un livello ragionevole di protezione contro le interferenze nocive in un'installazione di tipo residenziale. Il presente apparato genera, usa e può irradiare energia a radio frequenza e, se non è installato e utilizzato conformemente alle istruzioni, potrebbe causare interferenze nocive alle comunicazioni via radio. Comunque non si garantisce che non ci siano interferenze in un'installazione specifica. Se il presente apparato dovesse causare interferenze nocive alla ricezione radio o televisiva, fatto accertabile con l'accensione e lo spegnimento dell'apparato stesso, si incoraggia l'utente a tentare di correggere le interferenze applicando una o più delle misure seguenti:

- Riorientare o riposizionare l'antenna ricevente.
- Incrementare la separazione fra l'apparato e la ricevente.
- Collegare l'apparato in una diversa uscita sul circuito da quella cui è collegato il ricevitore.

Con il presente documento, Lutron Electronics dichiara che il modello codice LMK-CCO1-24-B è conforme ai requisiti essenziali e ad altri requisiti applicabili previsti dalla Direttiva 1999/5/EC. È possibile richiedere per iscritto al seguente indirizzo una copia della dichiarazione di conformità: Lutron Electronics Co., Inc. 7200 Suter Road, Coopersburg, PA 18036 USA.



Garanzia:

Per le informazioni relative alla garanzia, si prega di consultare la pagina www.lutron.com/TechnicalDocumentLibrary/Warranty.pdf o www.lutron.com/TechnicalDocumentLibrary/Intl_Warranty.pdf

Lutron è un marchio registrato del Lutron Electronics Co., Inc.

©2014; 2015 Lutron Electronics Co., Inc.

Funzionamento del Modulo CCO RF

Per la Guida alle impostazioni del sistema e gli utensili consultare il sito www.lutron.com

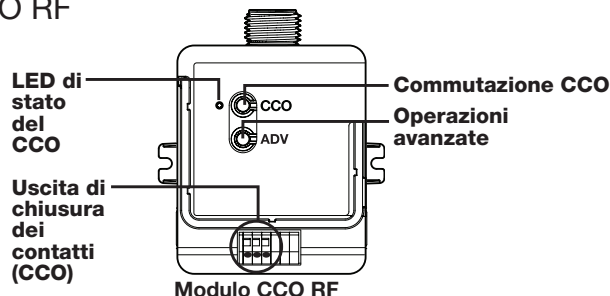

Installazione:

Modelli LMJ-

Quando si installa un Modulo CCO RF, cablare il modulo nel modo illustrato in figura.

Nota: Il Modulo CCO RF CCO può anche essere montato all'interno di una scatola di derivazione.

Se la centralina va installata in una scatola di derivazione, si prega di consultare la Nota Applicativa n° 423.

Per ulteriori informazioni: www.lutron.com

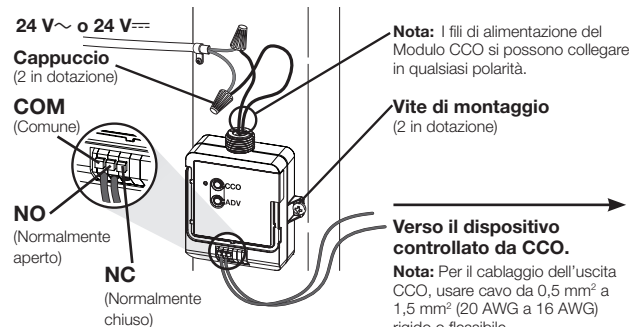

Installazione:

Modello LMK-

Il Modulo CCO RF va installato usando le alette di montaggio sul contenitore (le viti non sono in dotazione). Il Modulo CCO RF si può installare in una scatola di derivazione o in un armadio di derivazione (opzionale) usando un dado di fissaggio al condotto cavi (non in dotazione) o con viti di montaggio (non in dotazione). Si prega di consultare le normative elettriche locali e nazionali per verificare la correttezza dell'installazione.

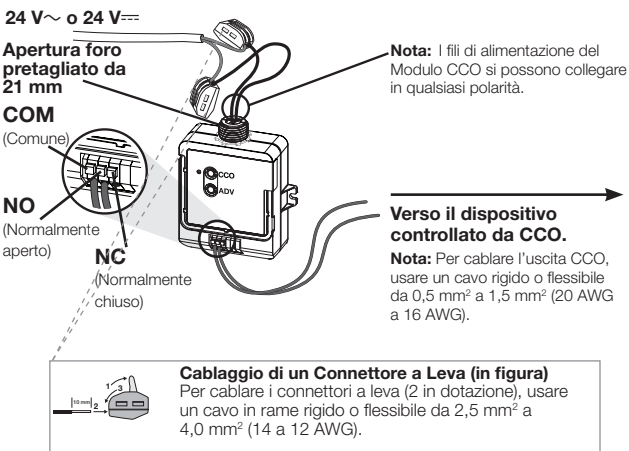

Ritorno alle impostazioni di default

Nota: In alcuni casi può risultare necessario riportare il Modulo CCO RF alle impostazioni di default originali.

A Premere tre volte in rapida successione il pulsante Operazioni Avanzate ("ADV") sul Modulo CCO RF e mantenerlo premuto fin quando il LED inizia a lampeggiare lentamente.

B Dopo non più di 3 secondi dall'inizio del lampeggiamento, rilasciare il pulsante e premerlo di nuovo rapidamente tre volte; il LED lampeggerà rapidamente, indicando che la centralina è stata riportata alle impostazioni di default originali.

Nota: Tutti gli abbinamenti o le programmazioni impostati precedentemente con la centralina saranno perduti e si dovranno riprogrammare.

Individuazione e risoluzione guasti

Il dispositivo controllato dal CCO non risponde alle trasmissioni wireless.

- Verificare che l'alimentazione al Modulo CCO RF sia fornita correttamente.
- Verificare che il dispositivo controllato dal CCO sia stato cabloato correttamente al Modulo CCO RF.
- Verificare che il Modulo CCO RF sia stato attivato nel sistema.
- Verificare che la batteria della trasmettente wireless sia installata correttamente.

Il Modulo CCO RF non reagisce a un tastierino, controllore wireless o sensore.

- Programmazione non corretta. Procedere alla programmazione dal software di programmazione del sistema.
- Fuori portata RF. Riposizionare entro un raggio di 9 m da un ripetitore di segnale RF.
- Già al livello attuale. Il Modulo CCO RF ha già reagito a un comando, o si trova già all'impostazione richiesta.
- Le batterie del controllore wireless o del sensore sono scariche o installate in modo incorretto. Sostituire o installare correttamente le batterie.
- Interferenza RF. I cavi del Modulo CCO RF non devono seguire lo stesso percorso degli altri cavi di alimentazione o comunicazione (per es., segnali di rete, audio o video).

Posizionamento del Modulo CCO RF

I Moduli CCO RF devono essere posizionati entro 9 m da un ripetitore di segnale RF. I moduli CCO RF non sono controllabili dal sistema fin quando non sono programmati usando il software di programmazione del sistema.

LMJ-CCO1-24-B 24 V~ 45 mA
24 V== 35 mA **NEC Klasse 2**

LMK-CCO1-24-B 24 V~ 45 mA
24 V== 35 mA **SELV**

Belangrijke opmerkingen:

Gelieve door te lezen vóór installatie.

- Te installeren door een erkend elektricien in overeenstemming met alle lokale en nationale elektriciteitsvoorschriften.
- **Opmerking:** alleen koperen geleiders gebruiken.
- Controleer of het type en de classificatie van de module geschikt zijn voor de toepassing.
- **NIET** installeren indien het product enigerlei zichtbare schade vertoont.
- Indien u vocht of condensatie waarneemt het product vóór installatie geheel laten opdrogen.
- Te gebruiken bij temperaturen tussen 0 °C tot 55 °C.
- Luchtvochtigheid 0% tot 90%, zonder condensvorming.
- Uitsluitend voor gebruik binnenshuis.
- 24 V~ of 24 V== toevoer en belasting dienen te worden beveiligd via een goedgekeurde voedingsbron in overeenstemming met IEC/EN61558-2 (SELV-voeding).

Nederlands

Gevaar voor elektrische schok. Kan ernstige verwonding of overlijden tot gevolg hebben.
Vóór installatie van de module de netspanning uitschakelen bij de hoofdschakelaar.

FCC informatie: (alleen LMJ-model)

Dit apparaat voldoet aan deel 15 van de FCC voorschriften en Industry Canada licence-exempt RSS norm(en). Werking is onderhevig aan de volgende twee voorwaarden:

- (1) Deze module mag geen interferentie veroorzaken en
- (2) deze module mag geen interferentie opnemen, zoals o.a. interferentie die kan leiden tot ongewenste werking.

Wijzigingen die niet expliciet zijn goedgekeurd door Lutron Electronics Co., Inc. kunnen het recht van de gebruiker om de apparatuur te gebruiken teniet doen.

OPMERKING: Deze apparatuur is getest en daarbij is vastgesteld dat deze voldoet aan de grenswaarden voor klasse B digitale apparatuur volgens deel 15 van de FCC-voorschriften. Deze grenswaarden zijn er op gericht om in een installatie in een woonstijtuatie redelijke bescherming te bieden tegen schadelijke interferentie. Deze apparatuur produceert, zendt uit en maakt gebruik van radiofrequentie energie en indien niet geïnstalleerd en gebruikt volgens de instructies kan dit schadelijke interferentie veroorzaken met radiocommunicatie. Er is echter geen garantie dat geen interferentie zal optreden in een bepaalde installatie. Indien deze apparatuur schadelijke interferentie veroorzaakt met radio- of televisieontvangst, wat kan worden vastgesteld door de apparatuur aan en uit te schakelen, raden wij de gebruiker aan om te proberen de interferentie te verhelpen door één of meer van de volgende maatregelen te treffen:

- Richt de ontvangende antenne opnieuw of verplaats deze.
- Verroot de afstand tussen de apparatuur en de ontvanger.
- Sluit de apparatuur aan op een stopcontact dat op een andere groep is aangesloten dan de ontvanger.

Lutron Electronics verklaart hierbij dat LMK-CCO1-24-B voldoet aan de essentiële vereisten en andere relevante bepalingen van Richtlijn 1999/5/EG. Een kopie van de DoC (conformiteitsverklaring) kan worden verkregen door te schrijven aan: Lutron Electronics Co., Inc. 7200 Suter Road, Coopersburg, PA 18036 U.S.A.



Garantie:

Voor informatie m.b.t. garantie kijk op www.lutron.com/TechnicalDocumentLibrary/Warranty.pdf www.lutron.com/TechnicalDocumentLibrary/Intl_Warranty.pdf

Lutron is een gedepeend handelsmerk van de Lutron Electronics Co., Inc.

©2014; 2015 Lutron Electronics Co., Inc.

Werking van de RF CCO-module

Voor een installatiehandleiding en tools kijk op www.lutron.com

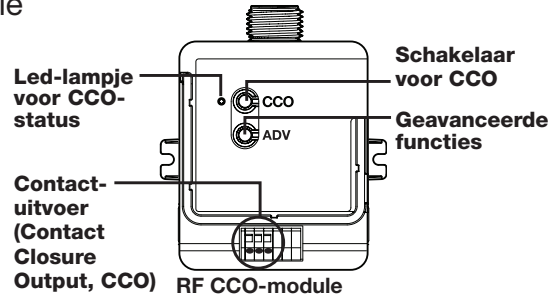

Installatie: LMJ-modellen

Zorg ervoor dat u de RF CCO-module aansluit volgens de figuur.

Opmerking: De RF CCO-module kan ook op of in een verdeelbus worden gemonteerd.

Raadpleeg gebruiksnootie #423 bij installatie van de module in een verdeelbus.

Voor meer informatie: www.lutron.com

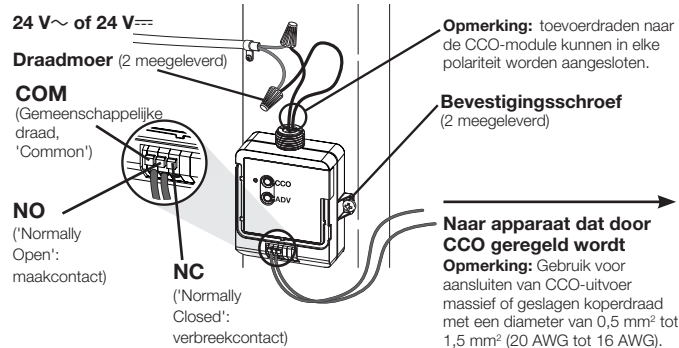

Installatie: LMK-modellen

Om de RF CCO-module te monteren gebruikt u de bevestigingslijpjes op de behuizing (schroeven niet meegeleverd). De RF CCO-module kan eventueel worden geïnstalleerd in een verdeelbus of schakelkast met een PVC moer (niet meegeleverd) of met bevestigingsschroeven (niet meegeleverd). Raadpleeg de lokale en nationale elektriciteitsvoorschriften voor juiste installatie.

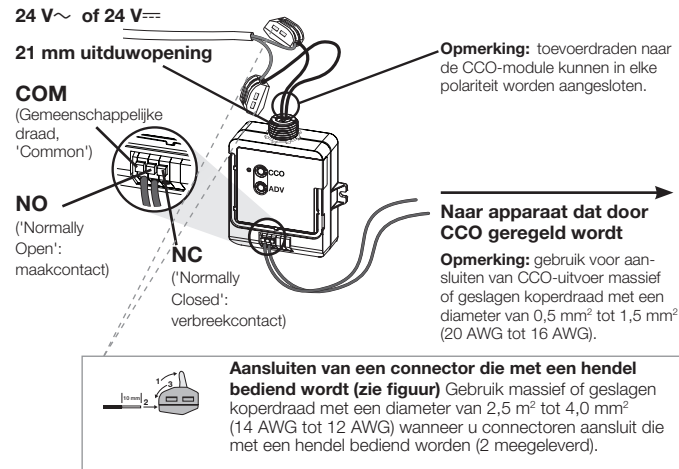

Plaatsing van de RF CCO-module

RF CCO-modules moeten op minder dan 9 m vanaf een signaalversterker geplaatst worden. RF CCO-modules kunnen niet door het systeem worden bestuurd voordat ze met de programmeringssoftware van het systeem geprogrammeerd zijn.

Fabrieksinstellingen herstellen

Opmerking: Soms kan het nodig zijn om de fabrieksinstellingen van de RF CCO-module te herstellen.

- Druk 3 maal snel achter elkaar op de ADV-knop (geavanceerde functies) op de RF CCO-module en hou deze ingedrukt tot het led-lampje langzaam begint te knipperen.**
- Laat de knop vervolgens binnen 3 seconden los en druk er weer 3 maal achter snel achter elkaar op. Het led-lampje gaat nu snel knipperen. Dit geeft aan dat de module terug is gezet naar de fabrieksinstelling.**

Opmerking: Alle voorheen op de module ingestelde verbindingen en programmering gaan hierbij verloren en deze zullen opnieuw moeten worden geprogrammeerd.

Problemen verhelpen

Apparaat dat door de CCO geregeld wordt reageert niet op de draadloze zender(s).

- Zorg dat de RF CCO-module op juiste wijze van spanning voorzien wordt.
- Zorg dat het apparaat dat door de CCO geregeld wordt correct op de RF CCO-module is aangesloten.
- Zorg dat de RF CCO-module is geactiveerd in het systeem.
- Zorg dat de batterij van de draadloze zender correct gemonteerd is.

RF CCO-module reageert niet op een toetsenpaneel, draadloze regelaar of sensor.

- Onjuiste programmering. Programmeer met de programmeringssoftware van het systeem.
- Buiten bereik van de radiosignalen. Plaats module op minder dan 9 m vanaf een signaalversterker.
- Reeds in die toestand. De RF CCO-module heeft al op een opdracht gereageerd of staat reeds op de gewenste instelling.
- Batterijen van draadloze regelaar of sensor bijna leeg of onjuist gemonteerd. Batterijen vervangen of correct monteren.
- RF-interferentie. Hou bedrading van RF CCO-module gescheiden van andere spannings- of communicatiebedrading (bijv. netwerkkabels of kabels met audio- of videosignalen).

LMJ-CCO1-24-B 24 V~ 45 mA
24 V== 35 mA NEC Classe 2

LMK-CCO1-24-B 24 V~ 45 mA SELV
24 V== 35 mA

Notas importantes:

Leia antes de efectuar a instalação.

- Para instalação por um electricista qualificado em conformidade com todos os códigos eléctricos locais e nacionais.
- **Nota:** Usar apenas condutores de cobre.
- Verificar a adequação do tipo de dispositivo e respectiva classificação.
- **NÃO** instalar se o produto apresentar danos evidentes.
- Se detectar humidade ou condensação, aguardar que o produto seque completamente antes de proceder à sua instalação.
- Operar entre 0 °C e 55 °C.
- 0% a 90% de humidade, sem condensação.
- Utilização apenas em espaços interiores.
- O fornecimento e a carga de 24 V~ ou 24 V== devem ser protegidos através de uma fonte de energia aprovada em conformidade com o padrão IEC/EN61558-2 (Alimentação de energia SELV (segurança de tensão extra baixa)).

Português

AVISO

Perigo de choque eléctrico. Pode resultar em lesões graves ou morte.

Desligar a alimentação de energia eléctrica no disjuntor antes de instalar a unidade.

Informação da FCC: (apenas modelo LMJ-)
Este dispositivo está em conformidade com a secção 15 dos regulamentos da FCC e com a(s) norma(s) RSS de isenção de licença da Indústria do Canadá. O funcionamento está sujeito às duas condições a seguir indicadas:
(1) Este dispositivo não pode causar interferência, e
(2) este dispositivo tem de aceitar qualquer interferência, incluindo interferência que possa causar um funcionamento indesejável.
Modificações não aprovadas expressamente pela Lutron Electronics Co., Inc. poderão anular a autoridade do utilizador em operar este equipamento.
NOTA: Este equipamento foi testado e considerado em conformidade com os limites para um dispositivo digital de Classe B, de acordo com a secção 15 dos Regulamentos da FCC. Estes limites foram concebidos para proporcionar uma protecção razoável contra interferências nocivas numa instalação residencial. Este equipamento produz, usa e pode radiar energia de radiofrequência e, se não for instalado e utilizado de acordo com as respectivas instruções, pode causar interferências nocivas a equipamento de radiocomunicações. Contudo, não existe qualquer garantia que não ocorra interferência numa instalação específica. Se este equipamento causar interferências nocivas na recepção de rádio ou televisão, o que pode ser determinado ao ligar e desligar o equipamento, recomenda-se que o utilizador tente corrigir a interferência seguindo um ou mais dos seguintes métodos:
• Reorientar ou mudar a posição da antena receptora.
• Aumentar a distância de separação entre o equipamento e o receptor.
• Ligir o equipamento a uma tomada num circuito diferente do circuito ao qual o receptor está ligado.

A Lutron Electronics declara pelo presente documento que o LMK-CCO1-24-B está em conformidade com os requisitos essenciais e outras prescrições relevantes da Directiva 1999/5/CE. Para receber uma cópia da Declaração de conformidade, escreva-nos para: Lutron Electronics Co., Inc. 7200 Suter Road, Coopersburg, PA 18036 EUA

Garantia:
Para obter informações sobre a garantia, queira visitar:
www.lutron.com/TechnicalDocumentLibrary/Warranty.pdf
www.lutron.com/TechnicalDocumentLibrary/Intl_Warranty.pdf

Lutron é marca comercial registada da Lutron Electronics Co., Inc.

©2014; 2015 Lutron Electronics Co., Inc.

Funcionamento do Módulo CCO por RF

Para ver o Guia de Instalação do Sistema e respectivas ferramentas visitar www.lutron.com

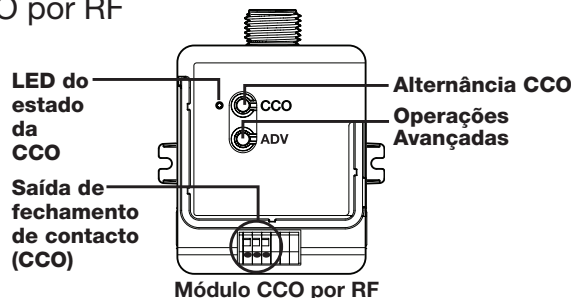

Instalação:
Modelos LMJ-

Ao efectuar a instalação de um Módulo CCO por RF, efectuar a instalação eléctrica do módulo conforme mostrado.

Nota: O Módulo CCO por RF pode também ser montado na ou dentro de uma caixa de derivação.

Se a unidade for instalada dentro de uma caixa de derivação queira consultar a Nota de Aplicação no. 423.

Para obter mais informações, visitar: www.lutron.com

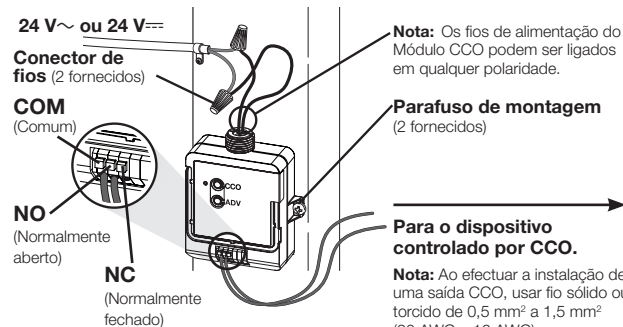

Instalação:
Modelos LMK-

O Módulo CCO por RF deve ser instalado usando as patilhas de montagem na caixa (parafusos não fornecidos). O Módulo CCO por RF pode ser instalado numa caixa de derivação ou numa caixa de ordenamento (marshalling) (opcional) usando uma condutor de fios (não fornecidos) ou parafusos de montagem (não fornecidos). Consultar todas as directivas nacionais e locais quanto aos códigos que regem uma instalação apropriada.

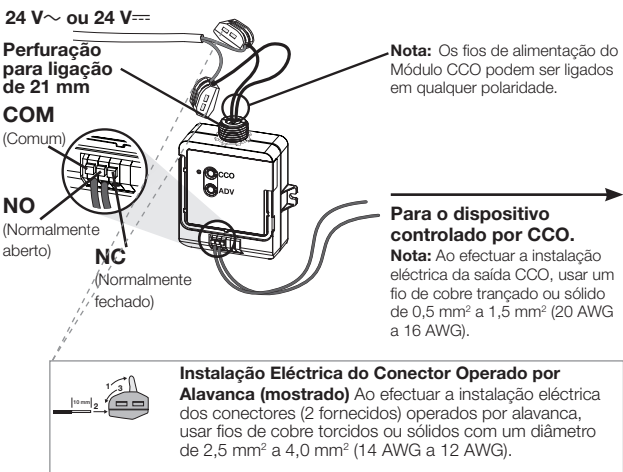

Repor predefinições de fábrica

Nota: Em determinados casos, poderá ser necessário repor as predefinições de fábrica do Módulo CCO (Saída de Fechamento de Contacto) por RF.

- Tocar três vezes no botão de Operações Avançadas ("ADV"), do Módulo CCO por RF e manter premido até que o diodo emissor de luz (LED) comece a piscar lentamente.**
- Dentro de 3 segundos após começar a piscar, soltar e tocar novamente três vezes no botão e o LED começará a piscar rapidamente indicando que a unidade regressou às predefinições de fábrica.**

Nota: Quaisquer associações ou programações previamente definidas na unidade serão perdidas, pelo que terão que ser reprogramadas.

Resolução de Problemas

O dispositivo controlado por CCO não responde ao(s) Transmissor(es) Sem Fios.

- Certificar-se de que a energia que alimenta o Módulo CCO por RF está devidamente aplicada.
- Certificar-se de que o dispositivo controlado por CCO foi devidamente ligado ao Módulo CCO por RF.
- Certificar-se de que o Módulo CCO por RF foi activado no sistema.
- Certificar-se de que a pilha do Transmissor Sem Fios está instalada correctamente.

O Módulo CCO por RF não responde a um teclado, controlador sem fios ou sensor.

- Programação incorrecta. Programar o software de programação do sistema.
- Fora do alcance de RF. Repositionamento dentro dos limites de 9 m de um repetidor de sinal de RF.
- Já ao nível da corrente. O Módulo CCO por RF já respondeu a um comando, ou está já na definição pedida.
- Pilhas do controlador sem fios ou do sensor fracas ou instaladas incorrectamente. Substituir ou instalar as pilhas correctamente.
- Interferência de RF. Não encaminhar os fios do Módulo CCO por RF juntamente com outros fios de alimentação de energia eléctrica ou fios de comunicações (ou seja, sinais de rede de trabalho, áudio ou vídeo).

Colocação do Módulo CCO por RF

Os Módulos CCO por RF têm que ser colocados dentro dos limites de 9 m de um repetidor de sinal de RF. Os módulos CCO por RF não podem ser controlados pelo sistema até se encontrarem programados usando o software de programação do sistema.

LMJ-CCO1-24-B

24 V~ 45 mA
24 V= 35 mA NEC, Class 2

UL 2043 Plenum Rated

LMK-CCO1-24-B

24 V~ 45 mA
24 V= 35 mA SELV**重要提示:** 请在安装前仔细阅读。

- 请授权具有资质的电气人员按照全部的本地及国家电气规范进行安装。
- 注: 仅限使用铜线。
- 检查装置的类型与等级是否符合应用要求。
- 切勿安装任何带有明显损坏的产品。
- 如果明显可见湿气和冷凝, 请将产品放置至完全干燥, 方可进行安装。
- 可在0 °C 至 55 °C间进行操作。
- 湿度为 0% 至 90%, 不会产生冷凝。
- 仅限室内使用。
- 24 V~ 或 24 V= 应根据IEC/EN61558-2 (SELV供电) 通过经认证的电源保护供电和负载。

RF CCO 模块操作说明

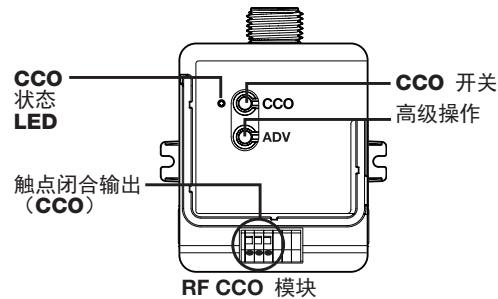
关于系统设置指南和工具,
请访问www.lutron.com**安装:**
LMJ- 型号

安装RF CCO 模块时, 请参考图示内容为模块布线。

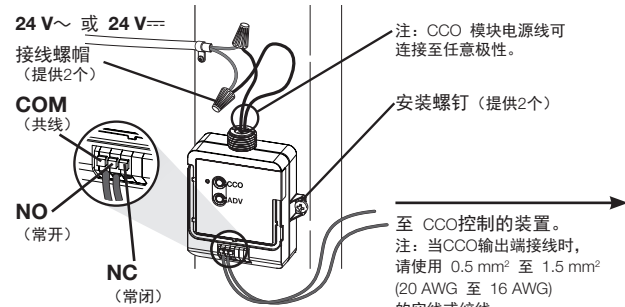
注: RF CCO 模块既可以安装在接线盒上也可以安装在接线盒内。
如果要在接线盒内安装部件, 请参阅应用说明 #423。更多信息, 请访问: www.lutron.com**安装:**
LMK- 型号

应当使用附件中的配件 (未提供螺钉) 安装RF CCO 模块。可以使用导管螺母 (未随附) 或安装螺钉 (未随附) 将RF CCO模块安装在接线盒或配线箱 (可选) 中。请遵循当地的和国家的电气规范以进行正确安装。

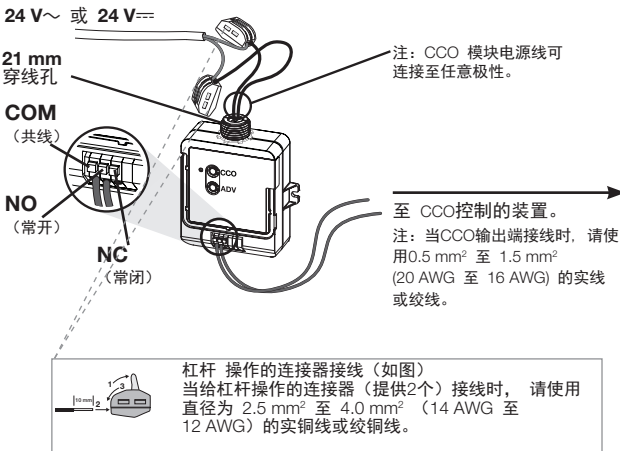

RF CCO 模块布置

RF CCO模块必须安装在RF信号中继转发器9 m的范围以内。
在使用系统程序设计软件编程之前, RF CCO模块不受系统控制。

重新设定出厂默认设置

注: 在某些情况下, 人们可能需要重新设置射频 (RF) CCO模块为出厂默认设置。

- 轻按三次高级操作按钮 (RF CCO模块上的“ADV”按钮) 并按住, 直至LED开始缓慢闪烁。
- 在开始闪烁的3秒内, 松开按钮并再次轻按按钮三次, 这时LED将会快速闪烁, 以示装置已被重新设置为出厂默认设置。

注: 任何曾与该装置相关的连接或程序设计均将丢失, 您需要重新进行程序设计。

故障处理

CCO控制的装置未对无线发射机作出响应。

- 确保至RF CCO模块的电源连接正确。
- 确保CCO控制的装置与RF CCO模块接线正确。
- 确保系统中的RF CCO模块已经被激活。
- 确保无线发射机的电池安装正确。

RF CCO 模块未对按键、无线控制器或传感器作出响应。

- 程序设计不当。用系统程序设计软件进行编程。
- 超出RF范围。重新将设备安装在RF信号中继转发器9 m范围以内。
- 已处于当前水平。RF CCO 模块已经对命令作出响应, 或已经处于所要求的设置状态。
- 无线控制器或传感器电池电量低或安装不正确。更换电池或正确安装电池。
- RF 干扰。切勿将RF CCO模块电线与其他电源线或通信电线布置在一起 (如网络电线、音频电线或视频信号电线)。



警告

电击危险。可导致严重的人员伤亡。在安装之前, 请切断电路断路器的电源。

FCC 信息: (仅限LMJ- 型号)该设备符合FCC规则第15部分和加拿大工业部允许可执照RSS 标准的规定。其操作受下列两个条件的限制:
(1) 此设备不会产生干扰, 且
(2) 该设备必须接受任何干扰, 包括可能引起不良操作的干扰。

未经路创电子公司明确批准而进行更改或修改, 可导致用户丧失操作此设备的授权。

注: 该设备已通过检测, 并且根据FCC规则第15部分规定, 符合关于B级数字设备的限制。设计这些限制的目的是为了提供合理的保护, 以避免设备在住宅环境中安装时产生有害的干扰。此设备产生、使用和辐射射频能量, 如果没有按照说明书进行安装和使用, 可能会对无线电通信造成有害的干扰。但是, 并不能保证在某一特殊安装中不会出现干扰。如果此设备对无线电和电视的接收造成有害的干扰, 可以采用先关闭电源然后重新接通电源的方法来确定是否有这种干扰, 我们鼓励用户利用下列一种或几种方法尝试消除这些干扰:

- 重新安置接收天线或调整其朝向。
- 增大此设备与接收器之间的距离。
- 将设备与电路插座连接, 不要连接到接收器所连接的插座。

路创电子公司特此声明, 型号LMK-CCO1-24-B设备符合指令1999/5/EC的基本要求和其它相关条款的要求。可给下列地址写信索取DoC的副本: Lutron Electronics Co., Inc. 7200 Suter Road, Coopersburg, PA 18036 USA.

**质量保证:**

关于质保的信息, 请访问:

www.lutron.com/TechnicalDocumentLibrary/Warranty.pdfwww.lutron.com/TechnicalDocumentLibrary/Intl_Warranty.pdf

Lutron 是注册商标 Lutron Electronics, Inc.

©2014; 2015 Lutron Electronics Co., Inc.