

PowPak Fixture Controls Installation

Part of the Vive Family

041645
Rev. A
03/2018

FCJS-010 120-277 V~ 50/60 Hz 1 A switching
FCJS-010-EM 6 mA sink/source

FCJS-ECO 120-277 V~ 50/60 Hz 1 A switching
FCJS-ECO-EM 14 V= 6 mA
Lutron EcoSystem

PowPak Wireless Fixture Control

UL 2043 Plenum Rated
UL 924 Listed (FCJS-010-EM/FCJS-ECO-EM)

Controls up to 3 ballasts or drivers (IEC 60929 Annex E.2 requires each ballast or driver to limit the sink/source current draw to 2.0 mA maximum).

Provides IEC SELV/NEC, Class 2, 12 V=, 25 mA to a PowPak fixture sensor (FC-SENSOR or FC-VSENSOR).

Note for Replacement:

FCJS - the "S" model can replace the non-"S" model

Important Notes: Please read before installing.

- For installation by a qualified electrician in accordance with all local and national electrical codes (including periodic testing and maintenance of emergency systems).
- Use copper conductors only.
- Check to see that the device type and rating is suitable for the application.
- DO NOT** install if product has any visible damage.
- If moisture or condensation is evident, allow the product to dry completely before installation.
- Operate between 32 °F and 104 °F (0 °C and 40 °C), ambient.
- 0% to 90% humidity, non-condensing.
- For indoor use only.

PowPak Fixture Control

Install the fixture control directly to a fixture or on a junction box nearest to the fixture. Install the sensor on the ceiling near the fixture to optimize coverage in the desired area.

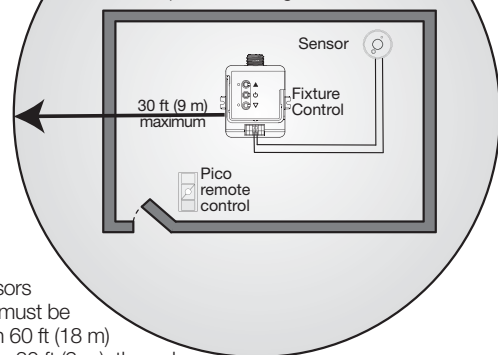

Wireless sensors and controls must be located within 60 ft (18 m) line of sight, or 30 ft (9 m), through walls, of the associated control module.

IMPORTANT SAFEGUARDS

When using electrical equipment, basic safety precautions should always be followed including the following:

READ AND FOLLOW ALL SAFETY INSTRUCTIONS.

- Do not use outdoors.
- Do not mount near gas or electric heaters.
- Equipment should be mounted in locations and at heights where it will not be subjected to tampering by unauthorized personnel.
- The use of accessory equipment not recommended by the manufacturer may cause an unsafe condition.
- Do not use this equipment for other than its intended use.

SAVE THESE INSTRUCTIONS

For more information please refer to Lutron P/N 369918 at www.lutron.com

Required Components

For each fixture, you will need:

One Fixture Control

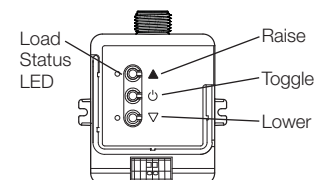

PowPak Wireless Fixture Control (FCJS-010/FCJS-010-EM or FCJS-ECO/FCJS-ECO-EM)

At least one of these transmitters (22 total allowed)

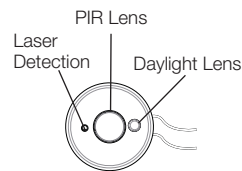

PowPak Fixture Sensor (FC-SENSOR or FC-VSENSOR) (1 maximum)

Notes:

- Fixture control can be used without a fixture sensor as long as at least one Radio Powr Savr sensor or Pico remote control is used.
- Only one fixture control can be used per fixture sensor, and only one fixture sensor can be used per fixture control.

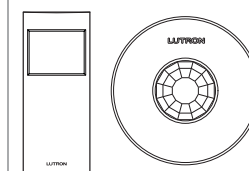

Radio Powr Savr Occupancy/Vacancy Sensor (10 maximum)



Radio Powr Savr Daylight Sensor (1 maximum)

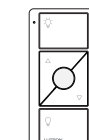

Pico Remote Control (10 maximum)

Start Here

1 Install Fixture Control and Optional Fixture Sensor

Suggested Installation Location: Close to the Fixture/Troffer.

WARNING! Shock Hazard. May result in serious injury or death. Turn off power at circuit breaker before installing the unit.

The fixture control can be installed on a fixture/troffer, junction box or marshalling box using the conduit nut (provided) or with mounting screws (not provided). Product must NOT be mounted inside a fixture - only on the exterior of a fixture. Please consult local and national electric codes for proper installation.

- Ideally, mount the sensor to the ceiling tile close to the fixture using the wireform or using the adhesive strip (included). The two communication wires from the sensor attach to the fixture control stab-in connectors. The wires are interchangeable to eliminate miswiring. **Note:** For FC-SENSOR and FC-VSENSOR installation guide visit www.lutron.com
- Once installed, energize the control module. The fixture will turn on.

Important Note:

- To optimize RF performance of the product:
 - Keep the lamp wiring as short as possible to reduce the radiation from the lamp wires.
 - Keep the lamp wiring as far as possible from the PowPak Wireless Fixture Control mounting location.

See the **Troubleshooting** section for more details.

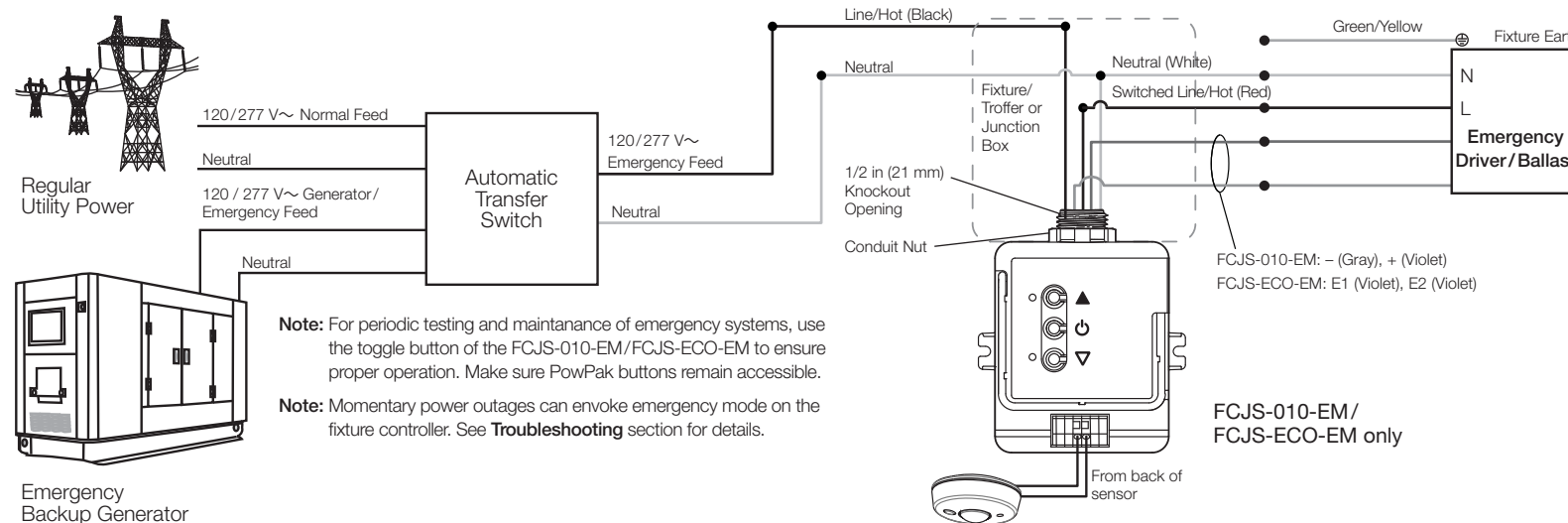
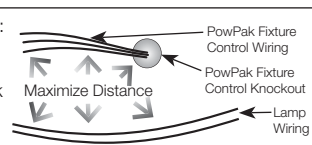

2 Programming with a Vive Hub

- Use an iOS® or Android® compatible device.

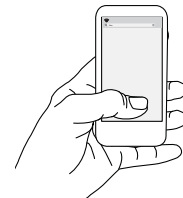

- Download the Lutron Vive app.



- Open the app and follow the instructions.



Note: For further information on set up, programming, and troubleshooting with a Vive system, please refer to the installation instructions included with the Vive hub or visit www.lutron.com/vive

Note: For programming the PowPak Fixture Control Module without a Vive hub see the reverse side.

Customer Assistance www.lutron.com/support

FCJS-010/FCJS-010-EM: At least one 0-10 V= Fluorescent Ballast or LED Driver
FCJS-ECO/FCJS-ECO-EM: At least one Lutron EcoSystem Ballast or LED Driver

Consult the fixture installation guide for fixture wiring. For mounting and wiring best practices see Lutron Application Note #620 (P/N 048620).

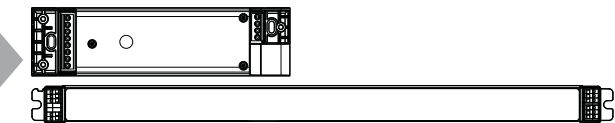

6 mA maximum for the control lines. Switches up to 1 A total (or maximum 3 ballasts or drivers). May be pre-installed in fixture.

Note: All drivers and ballasts used with Vive wireless controls must comply with the limits for a Class A device, pursuant to Part 15 of the FCC rules.

Reset Factory Defaults

Note: In some instances, it may be necessary to reset the fixture controls and connected devices back to factory default settings. Before beginning, make sure that all devices are connected and powered.

A Rapidly tap the **Toggle** button "⏻" on the fixture control three times and hold on the fourth until the LED begins to flash slowly; release button.

B Within 3 seconds of the start of flashing, again rapidly tap the **Toggle** button "⏻" three times and the LEDs will flash rapidly indicating that the unit has been reset to factory defaults.

Note: Any associations or programming previously set up with the fixture control will be erased and will need to be re-programmed.

Notes:

- Control wires (Violet/Gray for FCJS-010/FCJS-010-EM or Violet/Violet for FCJS-ECO/FCJS-ECO-EM) can be run as either Class 1 or Class 2.
- If hanging pendant fixtures the maximum wire length between fixture sensor and fixture control is 12 ft (3.7 m). Sensor should be mounted no more than 2 ft (0.6 m) from the fixture.
- To install unit inside a junction box, please see Lutron Application Note #423 (P/N 048423) on www.lutron.com
- When not using the Vive Hub, the fixture control needs to be accessible for some programming steps. Record where it is mounted so that it can be easily located later.
- When using a Radio Powr Savr daylight sensor in conjunction with both a PowPak wireless fixture control and PowPak fixture sensor, the Radio Powr Savr daylight sensor will provide the daylighting input to the control module, and the PowPak fixture sensor daylighting input will be ignored.
- When using a Radio Powr Savr occupancy sensor in conjunction with both a PowPak wireless fixture control and PowPak fixture sensor, occupancy data from both sensors is used; either one detecting occupancy will turn the lights on, and the lights turn off only when both sensors have gone vacant (no longer detect occupancy).
- For more information on the PowPak fixture sensor, see: P/N 369866 or P/N 048556 on www.lutron.com For FC-SENSOR and FC-VSENSOR installation guide visit www.lutron.com

PowPak Fixture Controls Programming without a Vive Hub

Part of the Vive Family

Start Here

1 Associate Transmitters to Fixture Control

Before beginning this step, make sure that there are no other fixture controls being set up in the building which are currently in association mode. It is possible that wireless transmitters from other systems can be incorrectly associated to this module.

A Initiate association mode on the fixture control in one of two ways:

- 1 Press and hold the **Toggle** button “⏻” for 6 seconds on the fixture control until the load attached to the fixture control starts flashing (every 2 seconds).
- 2 Alternatively, shine a green laser pointer (available at hardware or office supply stores) at the laser detection hole on the sensor until the load attached to the fixture control starts flashing (every 2 seconds).

Note: Multiple fixture controls can be placed into association mode by repeating one of the two above methods for the next fixture control prior to moving to Step 1B.

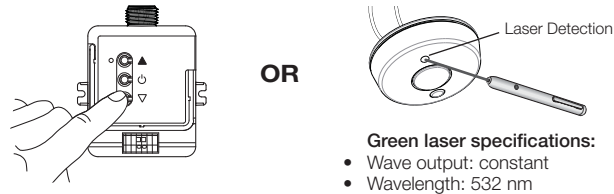

Green laser specifications:

- Wave output: constant
- Wavelength: 532 nm
- Output power: 5 mW maximum

Note: The fixture control will automatically exit association mode 10 minutes after the last activity.



WARNING



DANGER

Eye injury and/or blindness hazard; avoid direct eye exposure to laser beam.

- Use of laser pointer is NOT recommended for use with Lutron products located near reflective surfaces.
- DO NOT aim or shine laser pointers at any person, pet, vehicle, or aircraft directly, or through reflection by mirrors or other shiny surfaces. DO NOT view the laser beam through binoculars magnifying glass, or other optical devices.
- DO NOT allow children to use laser pointers.
- **Read and follow the laser pointer manufacturer's instructions on safe use.** In the event of injury, get medical attention immediately.

B Hold the indicated button on each transmitter for 6 seconds. The fixture will flash to show that wireless transmitters have been associated. Alternatively, for Radio Powr Savr occupancy/vacancy and daylight sensors, the green laser pointer can be used. See Lutron Application Note #407 (P/N 048407) on www.lutron.com for more information. To associate another transmitter, repeat steps **1A** and **1B**.

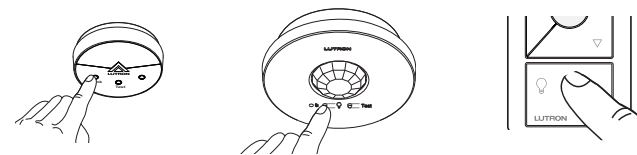

Default Functionality

Wireless Controls: All lights

On: 100% ; **Favorite:** 50%; **Off:** 0%

Fixture Controls

Auto On level: FC-SENSOR only

(not applicable for FC-VSENSOR)
Varies with ambient light level when occupancy is triggered (e.g., 100% for a dark room, 10% for a bright room).

Timeout period: 15 minutes

2 Calibrate the Radio Powr Savr Daylight Sensor

Daylight Sensor will control all wired fixtures equally.

- A** Press and release the “Cal.” button on the Daylight Sensor.
- B** Set lights in room to desired light level.
- C** Press and hold the “Cal.” button for 6 seconds.
- D** Exit room for 5 minutes to complete calibration.

Note: When calibration has completed, all lights will flash and begin to respond to daylight.

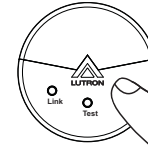

3 Set a Favorite Light Level (Optional)

For Pico remote controls with a **Favorite** Button.

- A** Adjust lights to desired level:
Use the **Raise** button “▲” or **Lower** button “▼” on the Pico remote control.
- B** Save favorite level:
Press and hold the **Favorite** button for 6 seconds. The load will flash 3 times to confirm that the Favorite level is saved.

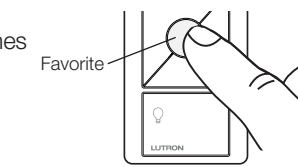
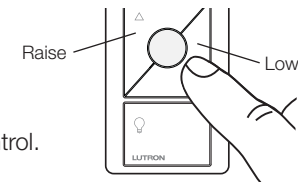

Troubleshooting

www.lutron.com/support

Symptom	Solution
Ballasts/drivers cannot be controlled locally from the fixture control.	<ul style="list-style-type: none"> • Ensure that the breaker(s) to the fixture control are energized. • Ensure that the fixture control switched hot lead is wired to the ballast/driver (FCJS-010/FCJS-010-EM). • Ensure that the fixture control control lines (FCJS-010/FCJS-010-EM: violet/gray, FCJS-ECO/FCJS-ECO-EM: violet/violet) are wired to the ballast/driver. • If using FCJS-010/FCJS-010-EM, verify the driver/ballast is 0–10 V_{AC}. • If using FCJS-ECO/FCJS-ECO-EM, use the Lutron EcoSystem driver/ballast. <p>Reset to factory defaults.</p>
Lights do not dim or turn ON as expected.	<ul style="list-style-type: none"> • Ensure that control lines are wired properly (FCJS-010/FCJS-010-EM: violet/gray-polarity-sensitive, FCJS-ECO/FCJS-ECO-EM: violet/violet) • Ensure that the wires are connected between the fixture sensor and the fixture control. • FCJS-010/FCJS-010-EM only: Make sure that 0–10 V_{AC} fixture is at low-end (at 0 V), not OFF (at 0 V). If OFF (at 0 V), adjust low-end trim. • FCJS-010/FCJS-010-EM only: Ensure that fixture does not require an inverted signal (10–0 V_{AC} control). • FCJS-010/FCJS-010-EM only: Verify that the voltage across the gray and violet wires is between 0 and 10 V_{AC}. • FCJS-ECO/FCJS-ECO-EM only: Disconnect the violet/violet wires from the fixture control. Verify that the lights go to 100%. • FCJS-010/FCJS-010-EM only: Disconnect the violet/gray wires from the fixture control. Verify that the lights go to 100%. Short the violet/gray wires on the ballast/driver, verify that the lights go to low-end.
Lights do not respond to wireless transmitter(s).	<ul style="list-style-type: none"> • Ensure that the breaker(s) to the fixture control and ballasts/drivers are energized. • Ensure that wireless transmitters are associated to the fixture control. <p>Reset to factory defaults.</p>
Wireless transmitter(s) cannot be associated to the fixture control.	<ul style="list-style-type: none"> • The maximum number of wireless transmitters have been associated to the fixture control. To remove a previously set up wireless transmitter, tap any button on the wireless transmitter three times; on the third tap, hold for three seconds and then tap three more times.
RF range between wireless controls is diminished below 30 ft (9 m).	<ul style="list-style-type: none"> • Keep the ballast/driver wiring as short as possible and well organized to avoid excess wire being bunched up. • Keep the first 7 in–12 in (20 cm–30 cm) of the wires coming out of the fixture control knockout separated as much as possible from any nearby ballast/driver/lamp wires. • Contact Lutron Customer Assistance for further details.
Lights are unstable at low-end.	<ul style="list-style-type: none"> • Adjust low-end trim.
Fixture sensor does not turn the lights ON.	<ul style="list-style-type: none"> • Check that fixture sensor wires are connected to fixture control. • FC-VSENSOR is vacancy only (it will not turn the lights on).
Fixture control is in emergency mode (FCJS-010-EM, FCJS-ECO-EM only).	<ul style="list-style-type: none"> • In systems with a Vive hub: Contact Lutron Customer Assistance for further details. • In systems without a Vive hub: Wait 90 minutes for the PowPak to return to normal operation.
Fixture control will not go into emergency mode (FCJS-010-EM, FCJS-ECO-EM only).	<ul style="list-style-type: none"> • Contact Lutron Customer Assistance for further details.

For information on activating egress mode, application suggestions, and many other notes on the PowPak fixture controls, see Lutron document 048556 or 369918 on www.lutron.com.

4 Set Low-End Trim and High-End Trim (Optional)

For best results, minimize the amount of sunlight entering the room before performing the following procedures.

Depending on the fixture manufacturer or load, low-end trim and high-end trim may need to be adjusted.

- Trim low-end to ensure a stable light level because some loads will flicker or drop out if trimmed too low.
- Be sure that you can turn on the lights to the low-end trim level without any abnormal operation.
- The factory default high-end trim is suitable for most applications but can be adjusted as desired.

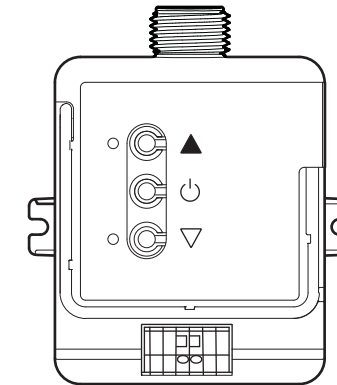

NOTE: High-end and low-end trim can also be performed for a single unit or group of units simultaneously with a Pico remote control.

For more information see P/N 048556 on www.lutron.com.

Low-End Trim

A Enter low-end trim adjustment mode:

Press and hold the **Lower** button “▼” on the fixture control for 12 seconds. The lights will flash and the load status LED will begin flashing.

B Adjust the low-end trim:

Use the **Raise** button “▲” and **Lower** button “▼” on the fixture control to adjust and set the lights to the desired low-end (1 to 45%).

C Save the low-end trim:

Press and hold the **Toggle** button “⏻” for 6 seconds to save setting. The load status LED will begin flashing and then turn solid to indicate new level has been saved.

High-End Trim

A Enter high-end trim adjustment mode:

Press and hold the **Raise** button “▲” on the fixture control for 12 seconds. The lights will flash and the load status LED will flash.

B Adjust the high-end trim:

Use the **Raise** button “▲” and **Lower** button “▼” on the fixture control to adjust and set the lights to the desired high-end (55 to 100%).

C Save the high-end trim:

Press and hold the **Toggle** button “⏻” for 6 seconds to save setting. The load status LED will begin flashing and then turn solid to indicate new level has been saved.

Limited Warranty: www.lutron.com/TechnicalDocumentLibrary/369-119_Wallbox_Warranty.pdf

FCC/IC Information

This device complies with part 15 of the FCC Rules and Industry Canada license-exempt RSS standard(s). Operation is subject to the following two conditions: (1) This device may not cause interference, and (2) this device must accept any interference, including interference that may cause undesired operation. Modifications not expressly approved by Lutron Electronics Co., Inc. could void the user's authority to operate this equipment.

NOTE: This equipment has been tested and found to comply with the limits for a Class B digital device, pursuant to part 15 of the FCC Rules. These limits are designed to provide reasonable protection against harmful interference in a residential installation. This equipment generates, uses and can radiate radio frequency energy and, if not installed and used in accordance with the instructions, may cause harmful interference to radio communications. However, there is no guarantee that interference will not occur in a particular installation. If this equipment does cause harmful interference to radio or television reception, which can be determined by turning the equipment off and on, the user is encouraged to try to correct the interference by one or more of the following measures:

- Re-orient or relocate the receiving antenna.
- Increase the separation between the equipment and receiver.
- Connect the equipment into an outlet on a circuit different from that to which the receiver is connected.

Customer Assistance | 1.844.LUTRON1 U.S.A., Canada, and the Caribbean | +44.(0)20.7680.4481 Europe | +1.610.282.3800 Others | www.lutron.com/support

Commandes de luminaires PowPak Installation

Appartient à la famille Vive

041645
Rev. A
03/2018

FCJS-010
FCJS-010-EM
0-10 V==
Commutation 120-277 V~ 50/60 Hz 1 A
Courant de source/absorbé 6 mA

FCJS-ECO
FCJS-ECO-EM
EcoSystem de Lutron
Commutation 120-277 V~ 50/60 Hz 1 A
14 V== 6 mA

Commande de luminaire PowPak

Conformité plénum de la norme UL 2043

Certifié UL 924 (FCJS-010-EM/FCJS-ECO-EM)

Commande jusqu'à 3 ballasts ou pilotes (la norme IEC 60929 Annexe E.2 exige que chaque ballast ou pilote limite le courant de source/absorbé à 2,0 mA au maximum).

Fournit une alimentation IEC SELV/NEC de classe 2 de 12 V==, 25 mA à un détecteur de luminaire PowPak (FC-SENSOR ou FC-VSENSOR).

Remarque pour les remplacements :

FCJS - le modèle « S » peut remplacer le modèle non-« S »

Remarques importantes : Veuillez lire avant l'installation.

- À faire installer par un électricien qualifié conformément à tous les codes électriques locaux et nationaux (y compris pour le contrôle et l'entretien périodiques des systèmes de secours).
- N'utilisez que des conducteurs en cuivre.
- Veillez à ce que le type d'appareil et sa caractéristique nominale conviennent à l'application.
- Ne l'installez PAS** si le produit présente des dommages visibles.
- Si de l'humidité ou de la condensation est apparente, laissez le produit sécher avant son installation.
- Fonctionne de 0 °C à 40 °C (32 °F à 104 °F), température ambiante.
- 0 à 90 % d'humidité, sans condensation.
- Utilisation à l'intérieur uniquement.

Commande de luminaire PowPak

Installez la commande de luminaire directement sur un luminaire ou un boîtier de raccordement près du luminaire. Installez le détecteur au plafond près du luminaire pour optimiser sa portée dans la zone souhaitée.

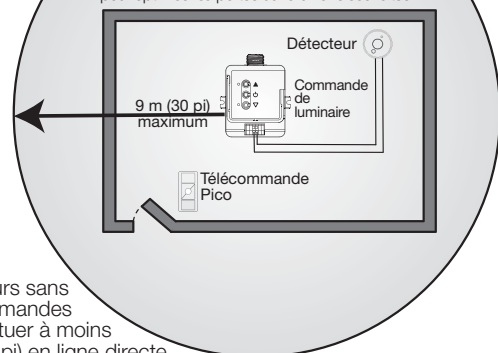

Les détecteurs sans fil et les commandes doivent se situer à moins de 18 m (60 pi) en ligne directe du module de commande associé ou à moins de 9 m (30 pi) à travers les murs.

CONSIGNES DE SÉCURITÉ IMPORTANTES

Lorsque vous utilisez des appareils électriques, il est important de toujours respecter les consignes de sécurité élémentaires, notamment :

LISEZ ET RESPECTEZ TOUTES LES CONSIGNES DE SÉCURITÉ.

- N'utilisez pas cet équipement à l'extérieur.
- Ne l'installez pas à proximité de radiateurs électriques ou au gaz.
- L'équipement doit être installé dans des endroits et à des hauteurs où il ne sera pas manipulé par des personnes non-autorisées.
- L'utilisation d'accessoires non recommandés par le fabricant peut provoquer une situation dangereuse.
- N'utilisez pas cet appareil pour d'autres fins que celles prévues.

CONSERVEZ CES CONSIGNES

Pour plus d'informations veuillez vous reporter au n° de pièce 369918 de Lutron sur www.lutron.com

Composants requis

Pour chaque luminaire, vous aurez besoin de :

Une commande de luminaire

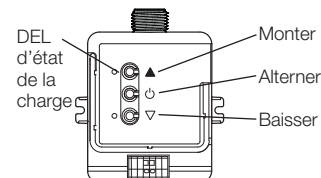

Commande de luminaire sans fil PowPak (FCJS-010/FCJS-010-EM ou FCJS-ECO/FCJS-ECO-EM)

Au moins un de ces transmetteurs (22 permis au total)

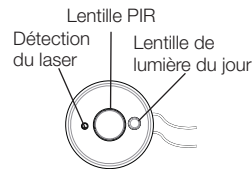

Détecteur de luminaire PowPak (FC-SENSOR ou FC-VSENSOR) (1 maximum)

Remarques :

- La commande de luminaire peut être utilisée sans détecteur de luminaire à condition qu'au moins un détecteur Radio Powr Savr ou une télécommande Pico est utilisé.
- Une seule commande de luminaire peut être utilisée par détecteur de luminaire et un seul détecteur de luminaire peut être utilisé par commande de luminaire.

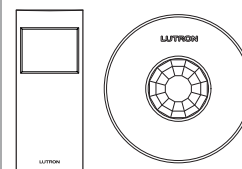

Détecteur d'occupation/ inoccupation Radio Powr Savr (10 maximum)



Détecteur de lumière du jour Radio Powr Savr (1 maximum)

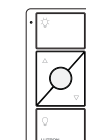

Télécommande Pico (10 maximum)

Commencez ici

1 Installer la commande de luminaire et le détecteur de luminaire optionnel

Emplacement recommandé pour l'installation : Près d'un luminaire / plafonnier.

AVERTISSEMENT ! Risque d'électrocution. Peut causer des blessures graves ou la mort. Coupez l'alimentation au niveau du disjoncteur avant d'installer l'unité.

La commande de luminaire peut être installée sur un luminaire / plafonnier, dans un boîtier de raccordement ou un boîtier de regroupement avec l'écrou de conduit (fourni) ou des vis de montage (non fournies). Le produit NE DOIT PAS être monté à l'intérieur d'un luminaire - seulement à l'extérieur d'un luminaire. Veuillez consulter les codes électriques en vigueur pour une installation correcte.

- A** Si possible, montez le détecteur sur une dalle de plafond à proximité du luminaire au moyen du fil ou de la bande adhésive (inclus). Reliez les deux fils de communication du détecteur aux fiches de connexion de la commande de luminaire. Les fils sont interchangeables pour éviter un mauvais câblage. **Remarque :** Pour le guide d'installation du FC-SENSOR et du FC-VSENSOR, consultez www.lutron.com

- B** Une fois installé, mettez le module de commande sous tension. Le luminaire s'allumera.

Remarque importante : Pour optimiser les performances de radiofréquences du produit :

- Réduisez la longueur du câblage de la lampe au maximum pour réduire le rayonnement des fils de la lampe.
- Gardez le câblage de la lampe aussi loin que possible de l'emplacement du montage de la commande de luminaire sans fil PowPak.

Voir la section Dépannage pour plus d'informations.

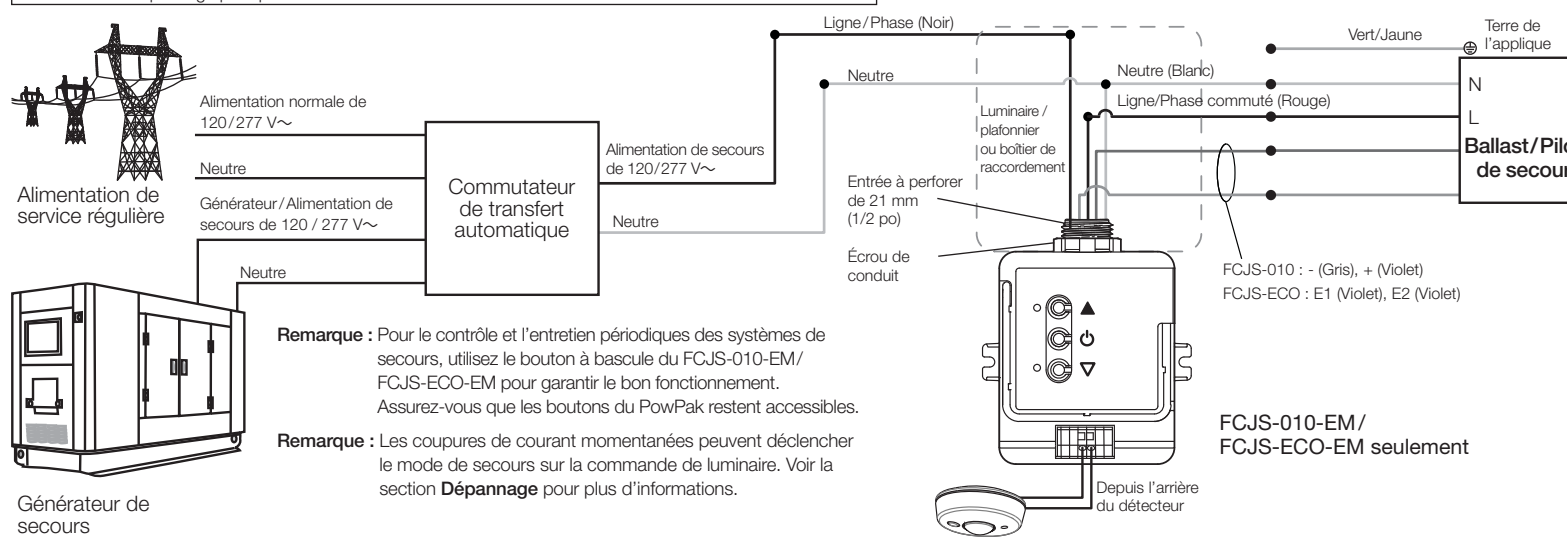
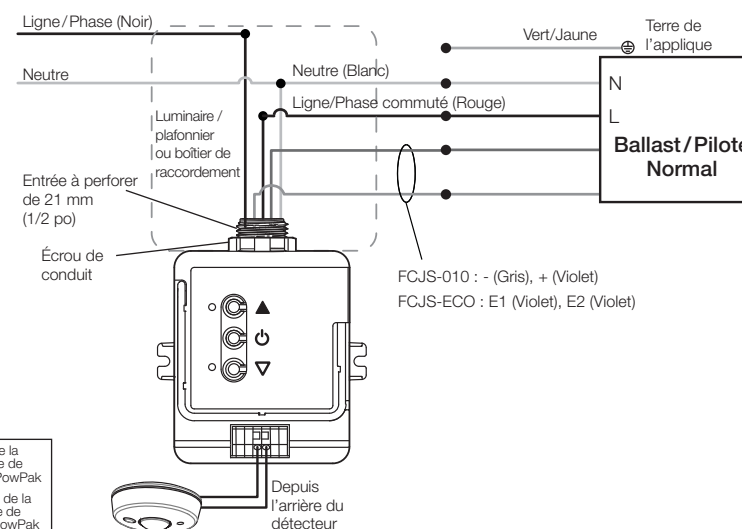
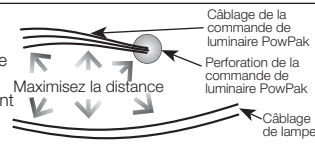

2 Programmation avec un hub Vive

- A** Utilisez un appareil compatible avec iOS® ou Android®.

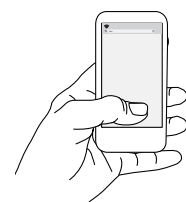

- B** Téléchargez l'application Vive de Lutron.



- C** Ouvrez l'application et suivez les instructions.



Remarque : Pour plus d'information sur la configuration, la programmation et le dépannage avec un système Vive, veuillez vous reporter aux instructions d'installation fournies avec le hub Vive ou consultez www.lutron.com/vive

Remarque : Pour programmer le module de commande de luminaire PowPak sans hub Vive, consultez le verso.

Assistance à la clientèle www.lutron.com/support

FCJS-010/FCJS-010-EM: Au moins un ballast fluorescent ou un pilote de DEL de 0-10 V==
FCJS-ECO/FCJS-ECO-EM: Au moins un pilote de DEL ou ballast EcoSystem de Lutron
Consultez le guide d'installation du luminaire pour le câblage du luminaire.
Pour les meilleures pratiques de montage et de câblage, consultez la note d'application 620 (no de pièce 048620) de Lutron.

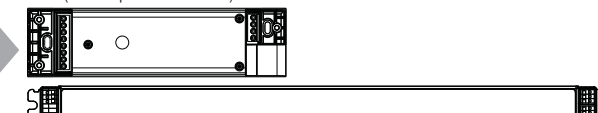



6 mA maximum pour les lignes de commande. Commute jusqu'à 1 A au total (ou 3 ballasts ou pilotes maximum). Peut être préinstallé dans un luminaire.

Remarque : Tous les pilotes et ballasts utilisés avec les commande Vive sans fil doivent être conformes aux limites d'un appareil de Classe A en vertu de la partie 15 des règles de la FCC.

Restaurer les réglages d'usine

Remarque : Dans certains cas, il peut être nécessaire de réinitialiser les commandes de luminaires et les appareils raccordés à leurs réglages d'usine par défaut. Avant de démarrer, vérifiez que tous les appareils sont raccordés et alimentés.

- A** Appuyez trois fois rapidement sur le bouton de **Alternier** «  » sur la commande de luminaire et maintenez-le enfoncé la quatrième fois jusqu'à ce que la DEL commence à clignoter lentement ; relâchez le bouton.

- B** Après 3 secondes de clignotement, appuyez sur le bouton de **Alternier** «  » trois fois rapidement et les DEL clignoteront rapidement, indiquant que les réglages d'usine de l'unité ont été restaurés.

Remarque : Toute association ou programmation configurée précédemment avec la commande de luminaire sera perdue et devra être reprogrammée.

Remarques :

- Les fils de commande (Violet/Gris pour le FCJS-010 ou Violet/Violet pour le FCJS-ECO) peuvent être de classe 1 ou de classe 2.
- En cas d'utilisation de luminaire suspendu, la longueur maximale du fil entre le détecteur de luminaire et la commande de luminaire est de 3,7 m (12 pi). Le détecteur doit être monté à moins de 0,6 m (2 pi) du luminaire.
- Pour installer l'unité dans un boîtier de raccordement, veuillez consulter la note d'application 423 (no de pièce 048423) de Lutron sur www.lutron.com
- Si le hub Vive n'est pas utilisé, la commande de luminaire doit être accessible pour certaines étapes de programmation. Documentez où elle est montée de façon à la localiser facilement ultérieurement.
- En cas d'utilisation d'un détecteur de lumière du jour Radio Powr Savr en conjonction avec une commande de luminaire sans fil PowPak et un détecteur de luminaire PowPak, le détecteur de lumière du jour Radio Powr Savr fournit les données de la lumière du jour au module de commande, et les données de lumière du jour du détecteur de luminaire PowPak sont ignorées.
- En cas d'utilisation d'un détecteur d'occupation Radio Powr Savr en conjonction avec une commande de luminaire sans fil PowPak et un détecteur de luminaire PowPak, les données d'occupation des deux détecteurs sont utilisées ; toute détection d'occupation de l'un d'entre eux allume les lumières, et les lumières s'éteignent seulement quand les deux détecteurs sont en mode d'inoccupation (ils ne détectent plus d'occupation).
- Pour plus d'informations concernant le détecteur de luminaire PowPak, consultez: no de pièce 369866 ou no de pièce 048556 sur www.lutron.com
Pour le guide d'installation du FC-SENSOR et FC-VSENSOR consultez www.lutron.com

Commandes de luminaires PowPak Programmation sans hub Vive

Appartient à la famille Vive

Commencez ici

1 Associer des transmetteurs à la commande de luminaire

Avant d'entamer cette étape, veillez à ce qu'aucune autre commande de luminaire en phase de configuration dans le bâtiment ne soit actuellement en mode d'association. Les transmetteurs sans fil d'autres systèmes peuvent s'associer à ce module de façon incorrecte.

A Démarrez le mode d'association sur la commande de luminaire de l'une de ces deux façons :

- Appuyez et maintenez le bouton de **Alternar** «  » enfoncé pendant 6 secondes sur la commande de luminaire jusqu'à ce que la charge liée au module de commande commence à clignoter (toutes les 2 secondes).
- De façon alternative, dirigez le pointeur laser vert (disponible dans les magasins de bricolage ou de fournitures de bureau) allumé sur le trou de détection de laser du détecteur jusqu'à ce que la charge liée à la commande de luminaire commence à clignoter (toutes les 2 secondes).

Remarque : Plusieurs commandes de luminaires peuvent être placées en mode d'association en répétant l'une des deux méthodes ci-dessus pour la commande de luminaire suivante avant de passer à l'étape 1B.



Caractéristiques du laser vert :

- Sortie d'onde : constante
- Longueur d'onde : 532 nm
- Puissance de sortie : 5 mW maximum

Remarque : La commande de luminaire quitte automatiquement le mode d'association 10 minutes après la dernière activité.



Blessure aux yeux et/ou risque d'aveuglement ; évitez une exposition oculaire directe au faisceau du laser.

- L'utilisation d'un pointeur laser n'est PAS recommandée avec les produits Lutron situés près de surfaces réfléchissantes.
- NE PAS diriger ou faire briller les pointeurs laser vers une personne, un animal, un véhicule, ou un avion directement ou par réflexion par le biais de miroirs ou autres surfaces brillantes. NE PAS regarder le faisceau du laser avec des jumelles, une loupe ou tout autre appareil optique.
- NE PAS autoriser les enfants à utiliser les pointeurs laser.
- Lisez et suivez les instructions du fabricant du pointeur laser concernant leur utilisation en toute sécurité.** En cas de blessure, consulter un médecin immédiatement.

B Maintenez le bouton indiqué enfoncé sur chaque transmetteur pendant 6 secondes. Le luminaire clignotera indiquant que les transmetteurs sans fil ont été associés. De façon alternative, pour les détecteurs d'occupation/inoccupation et de lumière du jour Radio Powr Savr, le pointeur laser vert peut être utilisé. Voir la note d'application 407 (no de pièce 048407) de Lutron sur www.lutron.com pour plus d'informations. Pour associer un autre transmetteur, répétez les étapes **1A** et **1B**.

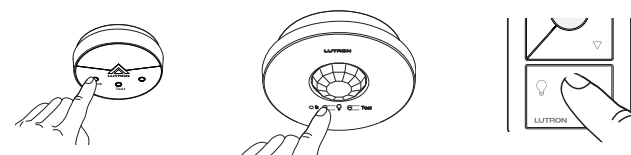

Fonctionnalité par défaut

Commandes sans fil : Toutes les lumières

Allumé : 100 % ; Favori : 50 % ; Éteint : 0 %

Commandes de luminaires

Niveau d'allumage automatique : FC-SENSOR seulement
(pas applicable pour le FC-VSENSOR)

Varie avec le niveau de lumière ambiante lorsque l'occupation se déclenche (ex. : 100 % dans une pièce sombre, 10 % dans une pièce lumineuse).

Période de délai d'extinction : 15 minutes

2 Étalonner le détecteur de lumière du jour Radio Powr Savr

Le détecteur de lumière du jour commandera toutes les appliques câblées de façon égale.

- Appuyez et relâchez le bouton « Cal. » sur le détecteur de lumière du jour.
- Réglez les lumières dans la pièce au niveau souhaité.
- Appuyez et maintenez le bouton « Cal. » enfoncé pendant 6 secondes.
- Quittez la pièce pendant 5 minutes pour effectuer l'étalonnage.

Remarque : Une fois l'étalonnage effectué, toutes les lumières clignoteront et commenceront à réagir à la lumière du jour.

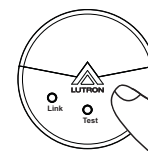

3 Définir un niveau de luminosité favori (optionnel)

Pour les télécommandes Pico avec un bouton **Favoris**.

A Réglez les lumières au niveau souhaité :

Utilisez le bouton **Monter** «  » ou le bouton **Baisser** «  » sur la télécommande Pico.

B Enregistrez le niveau favori :

Appuyez et maintenez le bouton **Favoris** enfoncé pendant 6 secondes. La charge clignotera 3 fois pour confirmer la sauvegarde du niveau favori.

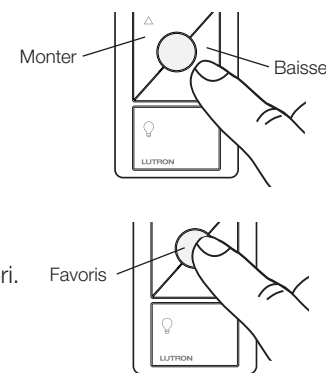

Dépannage

www.lutron.com/support

Symptôme	Solution
Les ballasts/pilotes ne peuvent pas être commandés localement depuis la commande de luminaire.	<ul style="list-style-type: none"> Vérifiez que le(s) disjoncteur(s) de la commande de luminaire sont sous tension. Vérifiez que le conducteur commuté de la commande de luminaire est raccordé au ballast/pilote (FCJS-010/FCJS-010-EM). Vérifiez que les lignes de commande (FCJS-010/FCJS-010-EM: violet/gris FCJS-ECO/FCJS-ECO-EM: violet/violet) de la commande de luminaire sont raccordées au ballast/pilote Si vous utilisez le FCJS-010/FCJS-010-EM, vérifiez que le ballast/pilote est de 0-10 V$\overline{=}$. Si vous utilisez le FCJS-ECO/FCJS-ECO-EM, utilisez le ballast/pilote EcoSystem de Lutron.
Les lumières ne se tamisent ou ne s'allument pas comme prévu.	<p>Restaurer les réglages d'usine.</p> <ul style="list-style-type: none"> Vérifiez que les lignes de commande sont raccordées correctement (FCJS-010/FCJS-010-EM: violet/gris sensibles à la polarité, FCJS-ECO/FCJS-ECO-EM: violet/violet) Vérifiez que les fils sont raccordés entre le détecteur de luminaire et la commande de luminaire. FCJS-010/FCJS-010-EM seulement : Assurez-vous que le luminaire de 0-10 V$\overline{=}$ est au seuil bas (à 0 V), pas éteint (à 0 V). S'il est éteint (à 0 V), réglez le seuil bas. FCJS-010/FCJS-010-EM seulement : Vérifiez que le luminaire ne nécessite pas un signal inversé (commande de 10-0 V$\overline{=}$). FCJS-010/FCJS-010-EM seulement : Vérifiez que la tension entre les fils gris et violet se situe entre 0 et 10 V$\overline{=}$. FCJS-ECO/FCJS-ECO-EM seulement : Déconnectez les fils violet/violet de la commande de luminaire. Vérifiez que les lumières vont à 100 %. FCJS-010/FCJS-010-EM seulement : Déconnectez les fils violet/gris de la commande de luminaire. Vérifiez que les lumières vont à 100 %. Court-circuitez les fils violet/gris sur le ballast/pilote, vérifiez que les lumières se règlent à leur seuil bas.
Les lumières ne répondent pas au(x) transmetteur(s) sans fil.	<ul style="list-style-type: none"> Vérifiez que le(s) disjoncteur(s) de la commande de luminaire et les ballasts / pilotes sont sous tension. Vérifiez que les transmetteurs sans fil sont associés à la commande de luminaire.
Les transmetteurs sans fil ne peuvent pas être associés à la commande de luminaire.	<p>Restaurer les réglages d'usine.</p> <ul style="list-style-type: none"> Le nombre maximal de transmetteurs sans fil a été associé à la commande de luminaire. Pour supprimer un transmetteur sans fil précédemment configuré, appuyez trois fois sur n'importe quel bouton du transmetteur sans fil ; à la troisième pression, maintenez-le enfoncé pendant trois secondes, puis appuyez trois fois de nouveau.
La portée des radiofréquences entre les commandes sans fil est réduite en-dessous de 9 m (30 pi).	<ul style="list-style-type: none"> Réduisez et organisez le câblage du ballast/pilote au maximum pour éviter l'enchevêtrement des longueurs de fil excessives. Veillez à ce que les premiers 20-30 cm (7-12 po) de fils sortant de l'entrée à perforez de la commande de luminaire soit séparés autant que possible des fils des ballasts/pilotes/lampes environnants. Contactez l'assistance à la clientèle de Lutron pour plus de détails.
Les lumières sont instables à leur seuil bas.	<ul style="list-style-type: none"> Ajustez le réglage du seuil bas.
Le détecteur de luminaire n'allume pas les lumières.	<ul style="list-style-type: none"> Vérifiez que les fils du détecteur de luminaire sont raccordés à la commande de luminaire. Le FC-VSENSOR est en mode d'inoccupation seulement (il n'allume pas les lumières).
La commande de luminaire est en mode de secours (FCJS-010-EM, FCJS-ECO-EM seulement).	<ul style="list-style-type: none"> Dans les systèmes avec un hub Vive : Contactez l'assistance à la clientèle de Lutron pour plus de détails. Dans les systèmes sans hub Vive : Attendez 90 minutes pour que le PowPak revienne au fonctionnement normal.
La commande de luminaire ne passera pas en mode de secours (FCJS-010-EM, FCJS-ECO-EM seulement).	<ul style="list-style-type: none"> Contactez l'assistance à la clientèle de Lutron pour plus de détails.

Pour obtenir des informations d'activation du mode de sortie au seuil bas, des suggestions d'application et bien d'autres notes sur les commandes de luminaires PowPak, consultez le document de Lutron 048556 ou 369918 sur www.lutron.com.

4 Ajuster le réglage du seuil bas et le réglage du seuil haut (optionnel)

Pour de meilleurs résultats, minimisez la quantité de lumière du soleil pénétrant dans la pièce avant de réaliser les procédures suivantes.

Selon le fabricant de l'applique ou de la charge, il peut être nécessaire d'ajuster les seuils haut et bas.

- Réglez le seuil bas pour assurer un niveau de lumière stable car certaines charges peuvent clignoter ou s'éteindre si le réglage est trop bas.
- Vérifiez que vous pouvez régler les lumières au niveau du seuil bas sans fonctionnement anormal.
- Le réglage d'usine du seuil haut convient à la plupart des applications mais peut être réglé comme vous le souhaitez.

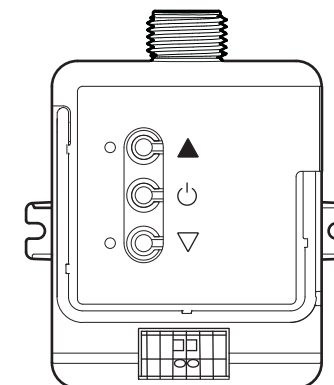

REMARQUE : Seuils hauts et seuils bas peuvent également être effectués pour une seule unité ou groupe d'unités simultanément avec une télécommande Pico.

Pour plus d'informations, voir le no de pièce 048556 sur www.lutron.com

Réglage du seuil bas

A Activer le mode d'ajustement du réglage du seuil bas :

Appuyez et maintenez le bouton **Baisser** «  » enfoncé sur la commande de luminaire pendant 12 secondes. Les lumières clignoteront à leur niveau et la DEL d'état de la charge commencera à clignoter.

B Ajuster le réglage du seuil bas :

Utilisez le bouton **Monter** «  » et le bouton **Baisser** «  » sur la commande de luminaire pour régler les lumières au niveau de réglage du seuil bas souhaité (1 à 45 %).

C Enregistrer le réglage du seuil bas :

Appuyez et maintenez le bouton de **Alternar** «  » enfoncé pendant 6 secondes pour enregistrer le réglage. La DEL d'état de la charge commencera à clignoter puis restera allumée pour indiquer que le nouveau niveau a été enregistré.

Réglage du seuil haut

A Activer le mode de réglage du seuil haut :

Appuyez et maintenez le bouton **Monter** «  » enfoncé sur la commande de luminaire pendant 12 secondes. Les lumières clignoteront à leur niveau et la DEL d'état de la charge commencera à clignoter.

B Ajuster le réglage du seuil haut :

Utilisez le bouton **Monter** «  » et le bouton **Baisser** «  » sur la commande de luminaire pour régler les lumières au niveau de réglage du seuil haut souhaité (55 à 100 %).

C Enregistrer le réglage du seuil haut :

Appuyez et maintenez le bouton de **Alternar** «  » enfoncé pendant 6 secondes pour enregistrer le réglage. La DEL d'état de la charge commencera à clignoter puis restera allumée pour indiquer que le nouveau niveau a été enregistré.

Garantie limitée : www.lutron.com/TechnicalDocumentLibrary/369-119_Wallbox_Warranty.pdf

Informations FCC/IC

Cet appareil est conforme à la partie 15 des règles du FCC et aux normes industrielles RSS d'exemption de licence du Canada. Le fonctionnement doit suivre les deux conditions suivantes : (1) Cet appareil ne doit pas provoquer d'interférences, et (2) cet appareil ne doit accepter aucune interférence, y compris des interférences qui pourraient provoquer un fonctionnement indésirable. Les modifications qui n'ont pas été expressément approuvées par Lutron Electronics Co., Inc. peuvent annuler le pouvoir de l'utilisateur d'utiliser cet équipement.

REMARQUE : Cet équipement a été testé et est conforme aux limites d'un appareil numérique de Classe B en vertu de la partie 15 des règles de la FCC. Ces limites sont conçues pour fournir une protection raisonnable face aux interférences nuisibles dans une installation résidentielle. Cet équipement génère, utilise et peut émettre une énergie de fréquence radio et, s'il n'est pas installé et utilisé conformément aux instructions, il peut provoquer des interférences nuisibles aux communications radio. Cependant, il n'y a aucune garantie que des interférences ne surviendront dans une installation particulière. Si cet équipement provoque des interférences nuisibles pour la réception radio et télévisuelle, ce qui peut être déterminé en allumant et en éteignant l'équipement, il est recommandé que l'utilisateur tente de corriger ces interférences en utilisant une ou plusieurs des mesures suivantes :

- Réorientez ou repositionnez l'antenne réceptrice.
- Augmentez la séparation entre l'équipement et le récepteur.
- Connectez l'équipement à une prise électrique se trouvant sur un circuit différent de celui où le récepteur est connecté.

Assistance à la clientèle | 1.844.LUTRON1 É.-U., Canada, et les Caraïbes | +44.(0)20.7702.0657 Europe | +1.610.282.3800 Autres | www.lutron.com/support

Módulo de Atenuación PowPak Instalación

Parte de la familia Vive

041645
Rev. A
03/2018

FCJS-010
FCJS-010-EM
0-10 V \equiv Fuente/drenaje de 6 mA

FCJS-ECO
FCJS-ECO-EM
Lutron EcoSystem
14 V \equiv 6 mA

Control inalámbrico de artefactos PowPak

Homologado UL 2043 para plenum

Listado en UL 924 (FCJS-010-EM/FCJS-ECO-EM)

Controla hasta tres balastos o controladores (la norma IEC 60929 anexo E.2 requiere que cada balasto o controlador limite la corriente de fuente/drenaje a 2,0 mA como máximo).

Suministra 12 V \equiv , 25 mA IEC SELV/NEC. Clase 2 a un sensor de artefactos PowPak (FC-SENSOR o FC-VSENSOR).

Nota para el reemplazo:

FCJS - el modelo "S" puede reemplazar al modelo no "S"

Important Notes: Please read before installing.

- Para ser instalado por un electricista calificado de acuerdo de acuerdo con todas las normativas eléctricas locales y nacionales (incluidos la verificación y el mantenimiento periódicos de los sistemas de emergencia).
- Sólo utilice conductores de cobre.
- Verifique que el tipo de dispositivo y la certificación sean adecuados para la aplicación.
- NO instale este producto si tuviera algún daño visible.
- Si hubiera señales evidentes de humedad o condensación, permita que el producto se seque por completo antes de la instalación.
- Opérela entre 0 °C y 40 °C (32 °F y 104 °F) de temperatura ambiente.
- 0 a 90% de humedad, sin condensación.
- Sólo para uso bajo techo.

Control de artefactos PowPak

Instale el control de artefactos directamente en un artefacto o en la caja de conexiones más cercana al artefacto. Instale el sensor en el cielo raso cerca del artefacto para optimizar la cobertura en el área deseada.

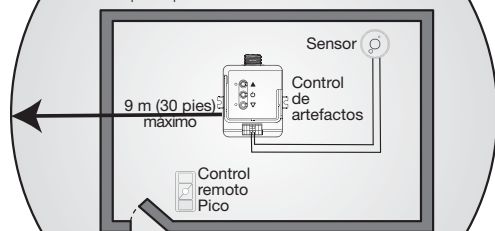

Los sensores y controles inalámbricos deben estar situados a menos de 18 m (60 pies) con línea de visión directa, o 9 m (30 pies) a través de paredes, del módulo de control asociado.

PRECAUCIONES IMPORTANTES

Cuando se utilicen equipos eléctricos se deberá adoptar siempre precauciones básicas de seguridad, entre ellas las siguientes:

LEA Y SIGA TODAS LAS INSTRUCCIONES DE SEGURIDAD.

- No utilizar al aire libre.
- No montar cerca de calefactores eléctricos o de gas.
- El equipo deberá montarse en lugares y alturas donde no resulte accesible a la manipulación por personal no autorizado.
- El empleo de equipos accesorios no recomendados por el fabricante podría ocasionar una condición insegura.
- No utilice este equipo para otro uso que el concebido.

GUARDE ESTAS INSTRUCCIONES

Para obtener más información, consulte N/P 369918 de Lutron en www.lutron.com

LUTRON

Lutron Electronics Co., Inc. 7200 Suter Road
Coopersburg, PA 18036-1299 E.U.A.

Componentes requeridos

Para cada artefacto, se necesitará:

Un control de artefactos

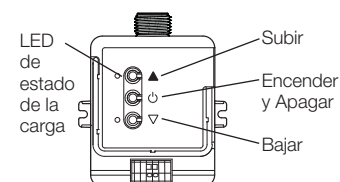

Control inalámbrico de artefactos PowPak (FCJS-010/FCJS-010-EM o FCJS-ECO/FCJS-ECO-EM)

Al menos uno de estos transmisores (permitidos 22 en total)

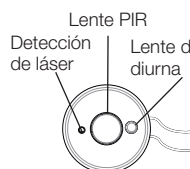

Sensor de artefactos PowPak (FC-SENSOR o FC-VSENSOR) (1 máximo)

Notas:

- El control de artefactos puede utilizarse sin un sensor de artefactos siempre y cuando se utilice al menos un sensor Radio Powr Savr o un control inalámbrico Pico.
- Sólo puede utilizarse un control de artefactos por sensor de artefactos, y sólo puede utilizarse un sensor de artefactos por control de artefactos.

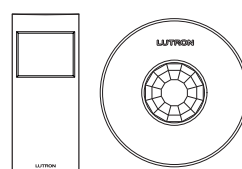

Sensor de ocupación/vacancia Radio Powr Savr (10 máximo)



Sensor de luz diurna Radio Powr Savr (1 máximo)

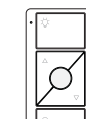

Control remoto Pico (10 máximo)

Comience aquí

1 Instale el control de artefactos y el sensor de artefactos opcional

Ubicación de instalación sugerida: Cercana a un artefacto/luminaria.

ADVERTENCIA! Peligro de descarga eléctrica. Podría ocasionar lesiones graves o la muerte. Antes de instalar el equipo desconecte la alimentación eléctrica en el disyuntor.

El control de artefactos puede instalarse en un artefacto/luminaria, caja de conexiones o caja organizadora utilizando la tuerca de conducto (suministrada) o con tornillos de montaje (no suministrados).

El producto NO debe montarse dentro de un dispositivo, solo en el exterior de un dispositivo. Para obtener una instalación adecuada consulte las normativas eléctricas locales y nacionales.

- A** Idealmente, monte el sensor a la placa de techo cerca del artefacto utilizando el gancho de montaje o la cinta adhesiva (incluidos). Los dos cables de comunicación del sensor se conectan a los conectores de cuchilla del control de artefactos. Los cables son intercambiables para eliminar los defectos de cableado. **Nota:** Para obtener la guía de instalación del FC-SENSOR y FC-VSENSOR visite www.lutron.com
- B** Una vez instalado, energice el módulo de control. Este artefacto se encenderá.

Nota importante: Para optimizar el desempeño de RF del producto:

- Mantenga el cableado de la lámpara lo más corto posible para reducir la radiación de los cables.
- Mantenga el cableado de las lámparas lo más alejado posible de la ubicación de montaje del control inalámbrico de artefactos PowPak.

Para obtener más detalles consulte la sección de Solución de Problemas.

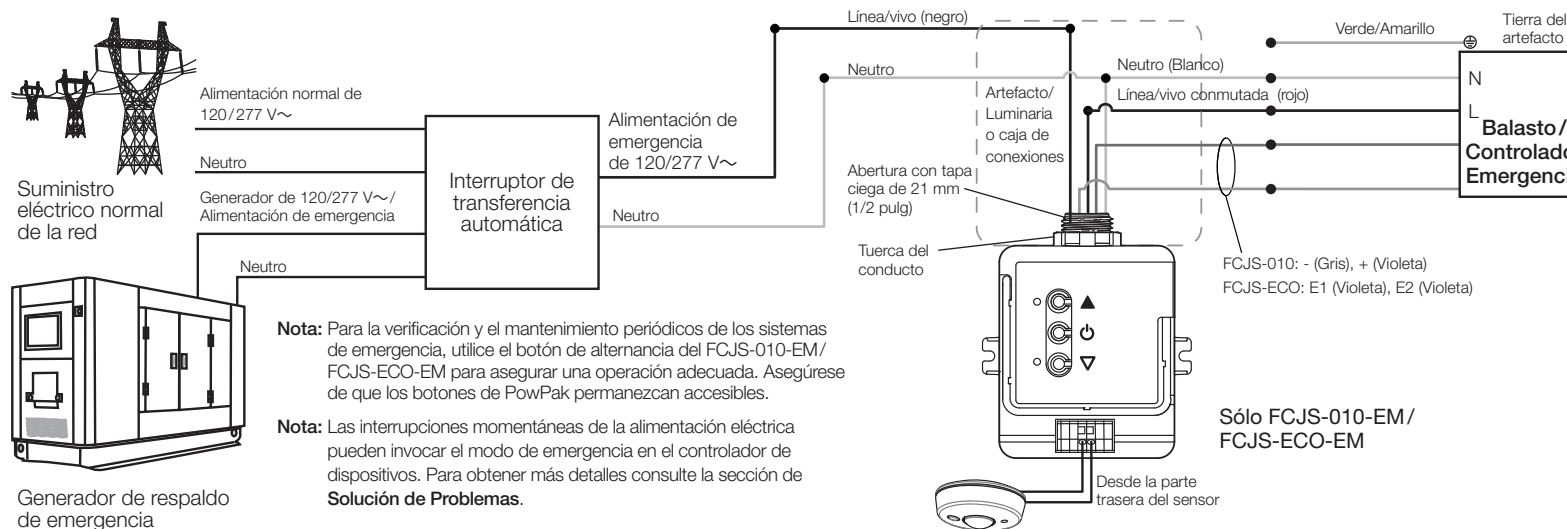
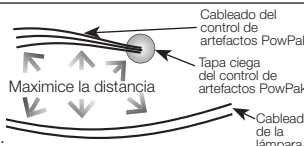

2 Programación con un hub Vive

- A** Utilice un dispositivo compatible con iOS® o Android®.

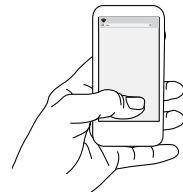

- B** Descargue la aplicación Vive de Lutron.



- C** Abra la aplicación y siga las instrucciones.



Nota: Para obtener información adicional sobre la configuración, programación y resolución de problemas con un sistema Vive, consulte las instrucciones de instalación incluidas con el hub Vive o visite www.lutron.com/vive

Nota: Para programar el módulo de control de artefactos PowPak sin un hub Vive, consulte el dorso.

Asistencia al cliente www.lutron.com/support

FCJS-010/FCJS-010-EM: Al menos un balasto fluorescente o controlador de LED de 0-10 V \equiv

FCJS-ECO/FCJS-ECO-EM: Al menos un balasto o controlador de LED Lutron EcoSystem

Para informarse del cableado de los artefactos consulte la guía de instalación de artefactos. Para obtener las mejores prácticas de montaje y conexión consulte la Nota de aplicación N° 620 de Lutron (N/P 048620).

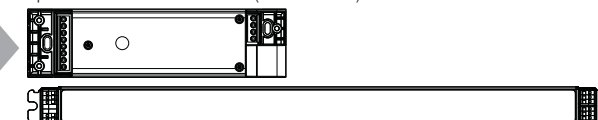

6 mA máximo para las líneas de control. Conmuta hasta 1 A en total (o un máximo de tres balastos o controladores). Puede ser preinstalado en el artefacto.

Nota: Todos los controladores y balastos utilizados con los controles inalámbricos Vive deben satisfacer los límites para un dispositivo de clase A, de conformidad con la Parte 15 de las reglas de la FCC.

Restablezca los valores predeterminados de fábrica

Nota: En algunos casos puede ser necesario restablecer la configuración predeterminada de fábrica tanto de los controles de artefactos como de los dispositivos conectados. Antes de comenzar, asegúrese de que todos los dispositivos estén conectados y energizados.

A Pulse rápidamente tres veces el botón **Encender y Apagar** "⏻" en el control de artefactos y manténgalo pulsado la cuarta vez hasta que el LED comience a destellar lentamente; suelte el botón.

B Dentro de los 3 segundos del comienzo del destello, pulse de nuevo rápidamente tres veces el botón **Encender y Apagar** "⏻" y los LED destellarán rápidamente, indicando que el equipo ha sido restablecido a los valores predeterminados de fábrica.

Nota: Toda asociación o programación establecida con anterioridad para el control de artefactos será borrada y tendrá que ser reprogramada.

Notas:

- Los cables de control (violeta/gris para el FCJS-010/FCJS-010-EM o violeta/violeta para el FCJS-ECO/FCJS-ECO-EM) pueden ser tendidos como Clase 1 o Clase 2.
- Con artefactos colgantes la máxima longitud de cable entre el sensor de artefactos y el control de artefactos es de 3,7 m (12 pies). El sensor deberá ser montado a no más de 0,6 m (2 pies) del artefacto.
- Para instalar el equipo en el interior de una caja de conexiones, consulte la Nota de aplicación 423 de Lutron (N/P 048423) en www.lutron.com
- Cuando no se utiliza el hub Vive, el control de artefactos debe estar accesible para algunas etapas de programación. Registre dónde está montado para que pueda ubicarlo fácilmente más adelante.
- Cuando se utilice un sensor de luz diurna Radio Powr Savr en conjunto con tanto un control inalámbrico de artefactos PowPak y un sensor de artefactos PowPak, el sensor de luz diurna Radio Powr Savr proporcionará la entrada de iluminación diurna al módulo de control, y la entrada de luz diurna del sensor de artefactos PowPak será ignorada.
- Cuando se utilice un sensor de ocupación Radio Powr Savr en conjunto tanto con un control inalámbrico de artefactos PowPak como con un sensor de artefactos PowPak, se utilizan los datos ocupación de ambos sensores; cualquiera de ellos que detecte una ocupación encenderá las luces, y éstas sólo se apagarán cuando ambos sensores pasen al modo de vacancia (ya no detectan ocupación).
- Para obtener más información sobre el sensor de artefactos PowPak consulte: N/P 369866 o N/P 048556 en www.lutron.com Para obtener la guía de instalación del FC-SENSOR y FC-VSENSOR visite www.lutron.com

Módulo de Atenuación PowPak Programación sin un hub Vive

Parte de la familia Vive

Comience aquí

1 Asocie los transmisores al control de artefactos

Antes de comenzar este paso, asegúrese de que no haya otros controles de artefactos que estén siendo configurados en el edificio y que se encuentren actualmente en el modo de asociación. Es posible que los transmisores inalámbricos de otros sistemas puedan estar asociados incorrectamente a este módulo.

A Inicie el modo de asociación en el control de artefactos de una de dos maneras:

- 1 Pulse y mantenga pulsado el botón **Encender y Apagar** “” durante 6 segundos en el control del artefacto hasta que la carga conectada al control del artefacto comience a destellar (cada 2 segundos).
- 2 Alternativamente, haga brillar un puntero láser verde (disponible en ferreterías o tiendas de suministros de oficina) sobre el orificio de detección de láser del sensor hasta que la carga conectada al control del artefacto comience a destellar (cada 2 segundos).

Nota: Pueden ponerse varios controles de artefactos en el modo de asociación repitiendo uno de los dos métodos anteriores para el próximo control de artefactos antes de continuar al Paso 1B.

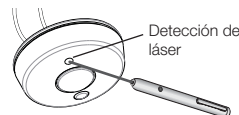
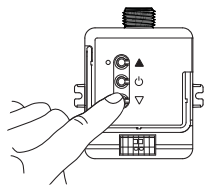

Especificaciones del láser verde:

- Salida de onda: constante
- Longitud de onda: 532 nm
- Potencia de salida: 5 mW maximum

Nota: El control de artefactos saldrá automáticamente del modo de asociación 10 minutos después de la última actividad.



ADVERTENCIA



PELIGRO

Lesiones oculares y/o peligro de ceguera; evitar la exposición directa de los ojos al rayo láser.

- Un puntero láser NO se recomienda para su uso con productos Lutron ubicados cerca de superficies reflectantes.
- NO apunte o haga brillar punteros láser sobre ninguna persona, animal, vehículo o aeronave, ya sea directamente o a través de su reflexión por espejos u otras superficies reflectantes. NO mire el rayo láser a través de binoculares, lupa, u otros dispositivos ópticos.
- NO permita que los niños utilicen punteros láser.
- **Lea y respete las instrucciones del fabricante del puntero láser sobre uso seguro.** En caso de lesiones, procure atención médica inmediatamente.

B Mantenga pulsado el botón indicado en cada transmisor durante 6 segundos. El artefacto destellará para mostrar que los transmisores inalámbricos han sido asociados. Alternativamente, para los sensores de ocupación/vacancia y luz diurna Radio Powr Savr, puede utilizarse el puntero láser verde. Para obtener más información consulte la Nota de aplicación N° 407 de Lutron (N/P 048407) en www.lutron.com. Para asociar otro transmisor, repita los pasos **1A** y **1B**.

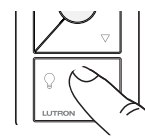
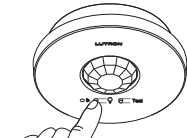
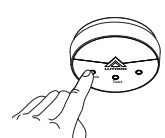

Funcionalidad predeterminada

Controles inalámbricos: Todas las luces

Encendida: 100%; **Favorito:** 50%; **Apagada:** 0%

Controles de artefactos

Nivel Automático Activado: FC-SENSOR únicamente

(no aplicable para FC-VSENSOR)

Varía con el nivel de luz ambiental cuando se dispara la ocupación (p. ej., 100% para una habitación oscura, 10% para una habitación iluminada).

Intervalo de espera: 15 minutos

2 Calibre el sensor de luz diurna Radio Powr Savr

El sensor de luz diurna va a controlar todos los artefactos conectados por igual.

A Pulse y suelte el botón “Cal.” del sensor de luz diurna.

B Configure las luces de la habitación al nivel de luz deseado.

C Pulse y mantenga pulsado el botón “Cal.” durante 6 segundos.

D Salga de la habitación durante 5 minutos para completar la calibración.

Nota: Cuando la calibración se haya completado, todas las luces destellarán y comenzarán a responder a la luz diurna.

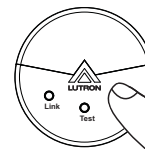

3 Configure un nivel de luz favorito (opcional)

Para los controles remotos Pico con un botón **Favorito**.

A Ajuste las luces al nivel deseado:

Utilice el botón **Subir** “” o el botón **Bajar** “” del control remoto Pico.

B Guarde el nivel favorito:

Pulse y mantenga pulsado el botón **Favorito** durante 6 segundos.

La carga destellará tres veces para confirmar que el nivel favorito ha sido guardado.

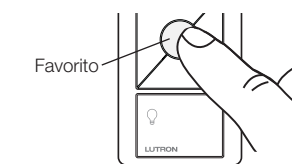
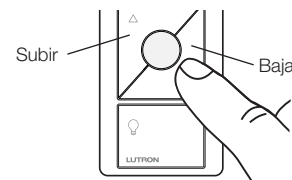

Solución de Problemas

www.lutron.com/support

Síntoma	Solución
Los balastos/controladores no pueden ser controlados localmente desde el control de artefactos.	<ul style="list-style-type: none"> • Asegúrese de que los disyuntores al control de artefactos estén energizados. • Asegúrese de que el cable conmutado en caliente del control de artefactos esté conectado al balasto/controlador (FCJS-010/FCJS-010-EM). • Asegúrese de que las líneas de control del control de artefactos (FCJS-010/FCJS-010-EM: violeta/gris, FCJS-ECO/FCJS-ECO-EM: violeta/violeta) se conecten al balasto/controlador. • Si se utiliza el FCJS-010/FCJS-010-EM, verifique que el controlador/balasto sea de 0–10 V==. • Si se utiliza el FCJS-ECO/FCJS-ECO-EM, emplee el controlador/balasto Lutron EcoSystem.
Las luces no se atenúan o ENCIENDEN como se esperaba.	<ul style="list-style-type: none"> • Restablezca los valores predeterminados de fábrica. • Asegúrese de que las líneas de control estén cableadas correctamente (FCJS-010/FCJS-010-EM: violeta/gris sensible a la polaridad, FCJS-ECO/FCJS-ECO-EM: violeta/violeta) • Asegúrese de que los cables estén conectados entre el sensor de artefactos y el control de artefactos. • Sólo FCJS-010/FCJS-010-EM: Asegúrese de que el artefacto de 0–10 V== esté en la intensidad mínima (a 0 V), y no APAGADO (a 0 V). Si está APAGADO (a 0 V), ajuste la intensidad mínima. • Sólo FCJS-010/FCJS-010-EM: Asegúrese de que el artefacto no requiera una señal invertida (control de 10–0 V==). • Sólo FCJS-010/FCJS-010-EM: Verifique que el voltaje entre los cables gris y violeta esté entre 0 y 10 V==. • Sólo FCJS-ECO/FCJS-ECO-EM: Desconecte los cables violeta/violeta del control de artefactos. Verifique que las luces pasen al 100%. • Sólo FCJS-010/FCJS-010-EM: Desconecte los cables violeta/gris del control de artefactos. Verifique que las luces pasen al 100%. Cortocircuite los cables violeta/gris en el balasto/controlador, y verifique que las luces pasen a la intensidad mínima.
Las luces no responden a los transmisores inalámbricos.	<ul style="list-style-type: none"> • Asegúrese de que los disyuntores al control de artefactos y a los balastos/controladores estén energizados. • Asegúrese de que los transmisores inalámbricos estén asociados al control de artefactos. • Restablezca los valores predeterminados de fábrica.
Los transmisores inalámbricos no pueden ser asociados al control de artefactos.	<ul style="list-style-type: none"> • Ha sido asociado al control de artefactos el número máximo de transmisores inalámbricos. Para eliminar un transmisor inalámbrico previamente configurado, pulse tres veces cualquier botón del transmisor inalámbrico; la tercera vez manténgalo pulsado durante tres segundos y luego púlselo tres veces más.
El rango de RF entre los controles inalámbricos está reducido por debajo de los 9 m (30 pies).	<ul style="list-style-type: none"> • Mantenga el cableado del balasto/controlador lo más corto posible y bien organizado para evitar que se apretuje el exceso de cables. • Mantenga las primeras 20-30 cm (7-12 pulg) separadas lo más posible de los cables provenientes de la tapa ciega del control de artefactos de cualquier cable de balasto/controlador/lámpara cercanos. • Para obtener detalles adicionales póngase en contacto con la Asistencia al cliente de Lutron.
Las luces son inestables a la intensidad mínima.	<ul style="list-style-type: none"> • Configure el ajuste de la intensidad mínima.
El sensor de artefactos no ENCIENDE las luces.	<ul style="list-style-type: none"> • Verifique que los cables del sensor de artefactos estén conectados al control del artefacto. • El FC-VSENSOR es de vacancia únicamente (no encenderá las luces).
El control de artefactos está en el modo de emergencia (sólo FCJS-010-EM y FCJS-ECO-EM).	<ul style="list-style-type: none"> • En sistemas con un hub Vive: Para obtener detalles adicionales póngase en contacto con la Asistencia al cliente de Lutron. • En sistemas sin un hub Vive: Espere 90 minutos para que el PowPak retorne a su operación normal.
El control de dispositivos no pasará al modo de emergencia (sólo FCJS-010-EM, FCJS-ECO-EM).	<ul style="list-style-type: none"> • Para obtener detalles adicionales póngase en contacto con la Asistencia al cliente de Lutron.

Para obtener información sobre cómo activar el modo de salida, sugerencias de aplicación y muchas otras notas sobre los controles de artefactos PowPak, consulte los documentos de Lutron 048556 o 369918 en www.lutron.com.

Asistencia al cliente www.lutron.com/support

4 Configure el ajuste de las intensidades mínima y máxima (opcional)

Para obtener los mejores resultados, minimice la cantidad de luz solar que ingresa a la habitación antes de realizar los siguientes procedimientos.

En función del fabricante del artefacto o de la carga, podría ser necesario ajustar las intensidades máxima y mínima.

- Ajuste el intensidad mínima para asegurar un nivel estable de luz porque algunas cargas parpadearán o caerán si se las ajusta demasiado bajas.
- Asegúrese de que se pueda encender las luces al nivel de ajuste de intensidad mínima sin tener que ejecutar ninguna operación anormal.
- El ajuste de intensidad máxima predeterminado de fábrica es adecuado para la mayoría de las aplicaciones, pero puede ajustarse como se desee.

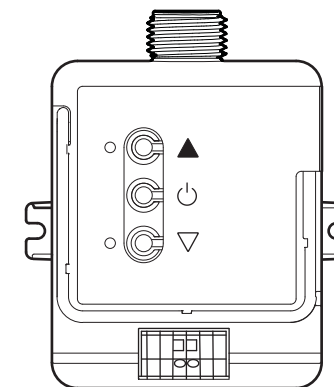

NOTA: El ajuste de intensidad mínima e intensidad máxima también se puede realizar para una sola unidad o grupo de unidades simultáneamente con un control remoto Pico.



Para obtener más información, consulte el N/P 048556 en www.lutron.com.

Ajuste de la intensidad mínima

A Ingrese al modo de ajuste de la intensidad mínima:

Pulse y mantenga pulsado el botón **Bajar** “” del control de artefactos durante 12 segundos. Las luces destellarán y el LED del estado de la carga comenzará a destellar.

B Ajuste la intensidad mínima:

Utilice el botón **Subir** “” y el botón **Bajar** “” del control de artefactos para ajustar y configurar las luces al nivel de intensidad mínima deseado (1 a 45%).

C Guarde el ajuste de la intensidad mínima:

Pulse y mantenga pulsado el botón **Encender y Apagar** “” durante 6 segundos para guardar la configuración.



El LED de estado de la carga comenzará a dwestellar y luego se iluminará continuamente para indicar que el nuevo nivel ha sido guardado.

Ajuste de la intensidad máxima

A Ingrese al modo de ajuste de la intensidad máxima:

Pulse y mantenga pulsado el botón **Subir** “” del control de artefactos durante 12 segundos. Las luces destellarán y el LED del estado de la carga destellará.

B Ajuste la intensidad máxima:

Utilice el botón **Subir** “” y el botón **Bajar** “” del control de artefactos para ajustar y configurar las luces al nivel de intensidad máxima deseado (55 a 100%).

C Guarde el ajuste de la intensidad máxima:

Pulse y mantenga pulsado el botón **Encender y Apagar** “” durante 6 segundos para guardar la configuración. El LED de estado de la carga comenzará a destellar y luego se iluminará continuamente para indicar que el nuevo nivel ha sido guardado.

Garantía limitada: www.lutron.com/TechnicalDocumentLibrary/369-119_Wallbox_Warranty.pdf

Información de la FCC/IC

Este dispositivo satisface la parte 15 de las reglas de la FCC y las normas RSS de exención de licencia de Industry Canada. La operación está sujeta a las dos siguientes condiciones: (1) Este dispositivo no debe causar interferencias perjudiciales y (2) este dispositivo debe aceptar cualquier interferencia, incluida la interferencia que pudiera ocasionar una operación no deseada. Las modificaciones no aprobadas expresamente por Lutron Electronics Co., Inc. podrían invalidar la autorización del usuario para utilizar este equipo.

NOTA: Este equipo ha sido comprobado y se lo encontró comprendido dentro de los límites para un dispositivo digital clase B, según la sección 15 de las reglas de la FCC. Estos límites están diseñados para proporcionar una protección razonable contra las interferencias perjudiciales en una instalación residencial. Este equipo genera, utiliza y puede irradiar energía de radiofrecuencia, y si no se lo instala y utiliza de acuerdo con las instrucciones podría ocasionar interferencias perjudiciales para las radiocomunicaciones. Sin embargo, no hay garantía de que no ocurran interferencias en una instalación en particular. Si este equipo ocasionara interferencias perjudiciales para la recepción de radio o televisión, lo que puede ser determinado encendiéndolo y apagándolo, se recomienda al usuario que intente corregir la interferencia adoptando una o más de las siguientes medidas:

- Reorientar o reubicar la antena receptora.
- Aumentar la separación entre el equipo y el receptor.
- Conectar el equipo a un tomacorriente que corresponda a un circuito diferente de aquel al cual está conectado el receptor.

Asistencia al cliente | 1.844.LUTRON1 E.U.A., Canadá y el Caribe | +44.(0)20.7702.0657 Europa | +1.610.282.3800 Demás países | www.lutron.com/support