

Module de puissance DALI® (pour les régions en dehors de l'Amérique du Nord)

Le module de puissance DALI® est un contrôleur monté sur rails DIN pour les charges adressables numériques compatibles DALI®, appelé équipement de commande. Il fournit au bus DALI® son alimentation et la commande de deux bus DALI® indépendants ayant chacun jusqu'à 64 charges adressables numériques compatibles DALI®.

Numéro de modèle

LQSE-2DAL-D: Contrôleur de luminaire DALI® à 2 liaisons

Fonctionnalités

- Alimente deux bus de charges adressables numériques compatibles DALI® :
 - Courant garanti de 128 mA
 - Courant d'alimentation maximal par bus de 250 mA
- Chaque bus DALI® peut contrôler jusqu'à 16 zones.
- La mémoire du module conserve la programmation en cas de panne de courant.
- Le module de puissance DALI® peut être utilisé avec un système HomeWorks pour contrôler et gérer l'éclairage d'une maison ou d'un immeuble entier.

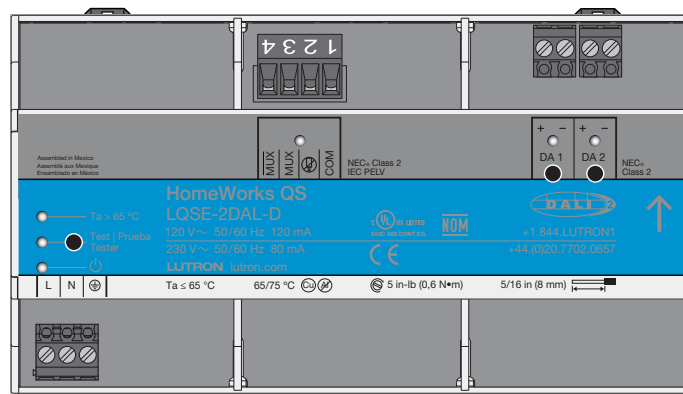

Module de puissance DALI® (LQSE-2DAL-D)

Compatibilité DALI®

Le module d'alimentation DALI® de Lutron est certifié DALI-2® par la DiiA® (Digital Illumination Interface Alliance). Afin d'assurer la compatibilité avec les contrôleurs DALI® de Lutron, les pilotes de DEL et les ballasts fluorescents DALI® connectés doivent être certifiés et marqués DALI-2®. Outre la compatibilité, il est important de sélectionner des pilotes de DEL et des ballasts fluorescents de haute qualité et présentant de hautes performances. Les appareils certifiés DALI-2® sont facilement disponibles chez de nombreux fabricants et leur compatibilité avec la norme est testée. Pour une liste complète des périphériques certifiés DALI-2® disponibles, visitez le site Web de DiiA® à l'adresse suivante : <https://www.digitalilluminationinterface.org/products>. Les appareils DALI® qui ne figurent pas sur le site Web de DiiA® et qui ne portent pas la mention DALI-2® ne peuvent pas être considérés comme certifiés DALI-2®.

La norme DALI® en version 1 n'assure pas la compatibilité. L'application de la marque DALI® dans sa version 1 d'origine sur les pilotes de DEL et les ballasts fluorescents n'exigeait aucune vérification des résultats des tests, et les fabricants pouvaient déclarer eux-mêmes leur conformité et appliquer la marque DALI®. Si vous souhaitez utiliser un pilote de DEL ou un ballast fluorescent non certifié DALI-2® mais portant le logo DALI® version 1, Lutron recommande de tester ces appareils pour en assurer la compatibilité. Lutron est en mesure d'effectuer ces tests sur demande. Des échantillons des pilotes et de moteurs de lumières doivent être soumis à Lutron et le délai d'exécution prévu est de 6 à 8 semaines après la réception des pilotes. Des frais de test peuvent s'appliquer. Lutron recommande que ces tests soient effectués avant l'achat et l'installation des luminaires et des commandes d'éclairage. Contactez votre représentant Lutron pour plus de renseignements.

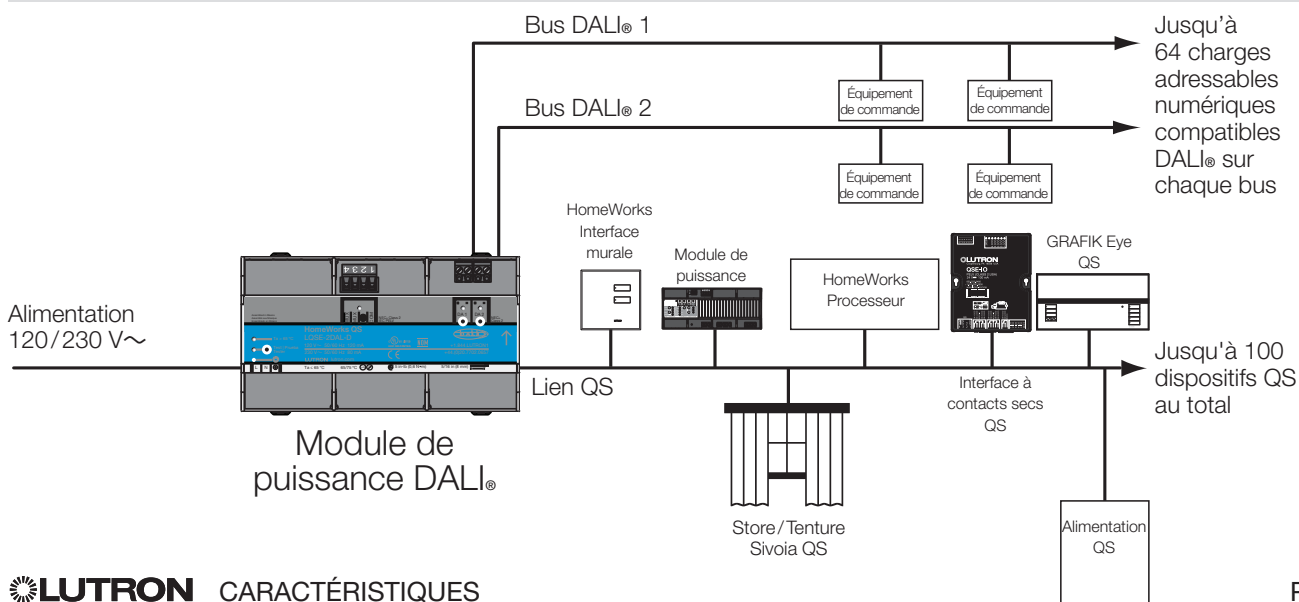

LUTRON CARACTÉRISTIQUES

Page

Nom de l'activité :	Numéros du modèle :
Numéro de l'activité :	

Caractéristiques

Alimentation

- 120 V~ 50/60 Hz 120 mA
- 230 V~ 50/60 Hz 80 mA
- La protection contre la foudre satisfait les exigences de la norme ANSI/IEEE 62.31-1980. Peut soutenir des pics de tension de 6 000 V~ et des pics de courant de 3 000 A.
- Consommation en veille : 7 W
- BTU/heure en charge : 24
- Sortie de bus DALI® : Courant d'alimentation garanti de 16 V= 128 mA, courant d'alimentation maximal de 250 mA par bus.

Normes

- Les systèmes qualité de Lutron sont conformes à la norme ISO 9001:2015.
- IEC 60669-2-1
- Certifié DALI-2®
- UL
- cUL
- NOM

Environnement

- Plage de température de l'air ambiant : 0 °C à 65 °C (32 °F à 149 °F).
- Humidité relative : moins de 90 % sans condensation.
- Maximum point d'étalonnage : 75 °C (167 °F).
- Pour utilisation intérieure uniquement.

Bornes

- Câblage du secteur : 1,0 mm² à 4,0 mm² (18 AWG à 10 AWG)
- Câblage du bus DALI : 0,5 mm² à 4,0 mm² (20 AWG à 10 AWG)
- Câblage du lien QS : 0,5 mm² à 4,0 mm² (20 AWG à 10 AWG)
- Température nominale des fils minimale = 65 °C (149 °F), fil de cuivre seulement

Installation

- Installez dans un panneau DIN de Lutron (voir les spécifications 369788) ou un panneau consommateur ou un panneau électrique classé IP20 (minimum), avec un rail DIN intégré.
- Largeur = 9 modules DIN (161,7 mm ou 6 3/8 po).
- Pour plus d'informations sur le montage et l'installation dans des panneaux à rail DIN intégré, consultez le no de pièce 048466 de Lutron sur www.lutron.com

Exigences de compatibilité et programmation

- Le LQSE-2DAL-D peut seulement être utilisé avec le système HomeWorks QS.
- Le réglage et la programmation du module de puissance DALI® s'effectue par le biais du logiciel Lutron Designer.

Bus DALI®

- Jusqu'à 64 charges conformes au DALI® peuvent être adressées et regroupées en 16 zones sur chaque bus.
- Le module de puissance DALI® fournit un maximum de 250 mA pour alimenter chaque bus.
- Le module de puissance DALI® fournit un courant garanti de 128 mA pour alimenter chaque bus.
- Le module de puissance DALI® dispose d'une alimentation de bus intégrée avec la polarité indiquée sur l'unité.
- Certaines charges «DALI peuvent être sensibles à la polarité. Reportez-vous aux spécifications du fabricant pour connecter le bus «DALI correctement.
- Protection contre les courts-circuits avec redémarrage automatique.

Limites du lien QS

- Une liaison QS du système HomeWorks peut avoir jusqu'à 512 zones (sorties) et 100 appareils. Une charge adressable numérique compatible DALI® compte comme 1 zone sauf en cas de regroupement spécifique dans des zones dans le logiciel Lutron Designer.
- Chaque module de puissance DALI® compte pour un dispositif dans la limite des 100 dispositifs possibles.
- 8 bus DALI® entièrement chargés au maximum peuvent être connectés à un unique lien QS.

Interface murale HomeWorks

- Les interfaces murales HomeWorks peuvent être configurées pour contrôler les modules de puissance DALI® avec le logiciel Lutron Designer.
- L'indicateur DEL affiche l'état des éclairages programmés.

Caractéristiques de dépannage et d'entretien

- Conserve une mémoire redondante de la programmation de l'équipement de commande pour faciliter le remplacement d'un ou plusieurs équipements de commande.
- Pour vérifier les éclairages DALI® connectés aux bus 1 et 2 du DALI® :
 - **Accéder au mode Test** : Appuyer et maintenir le bouton **Test** sur le module de puissance DALI® jusqu'à ce que la DEL commence à clignoter.
 - **Test** : l'appui sur l'un des **norme DALI® en version 1** ou **DALI-2®** boutons fera passer l'éclairage en séquence entre le seuil haut, le seuil bas, le clignotement et l'extinction pour ce bus.
 - **Quitter le mode Test** : Appuyer et maintenir le bouton **Test** jusqu'à ce que la DEL arrête de clignoter.

Nom de l'activité :	Numéros du modèle :
Numéro de l'activité :	

Aperçu des bornes et des dimensions mécaniques du câblage

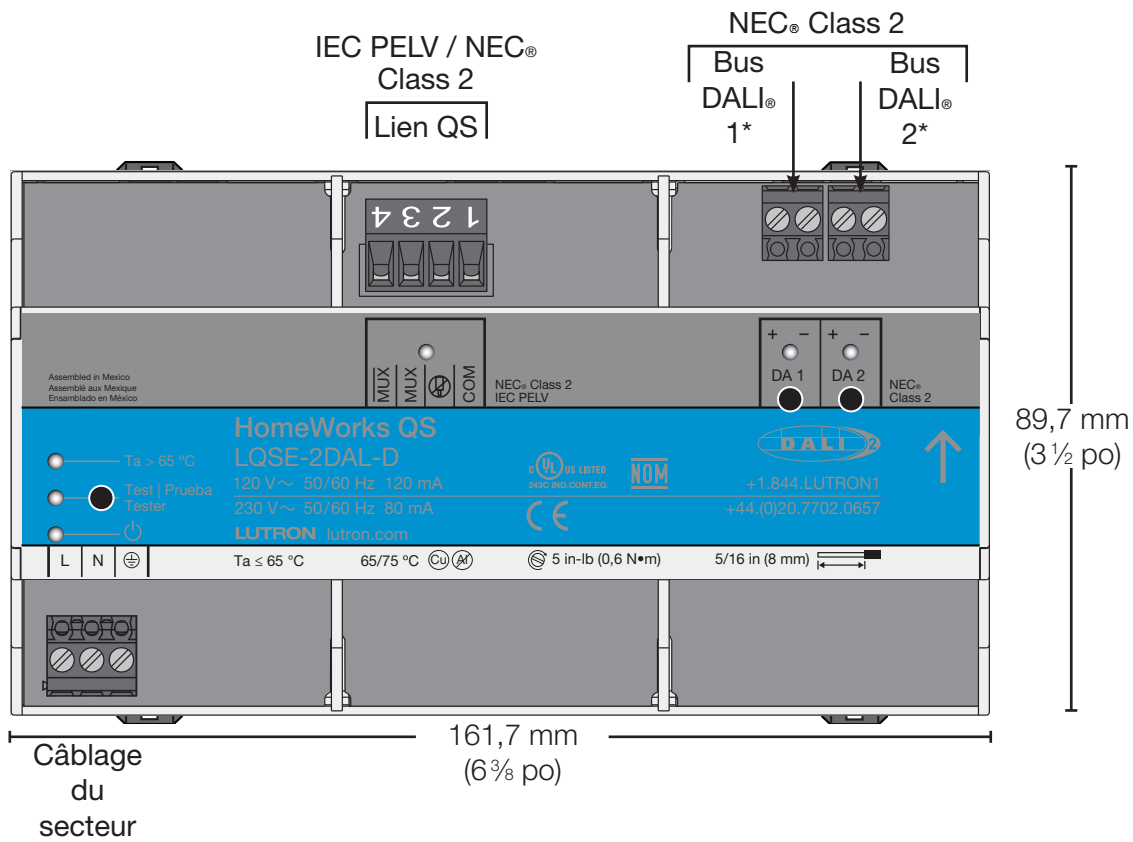

* Réaliser le câblage selon les codes locaux.

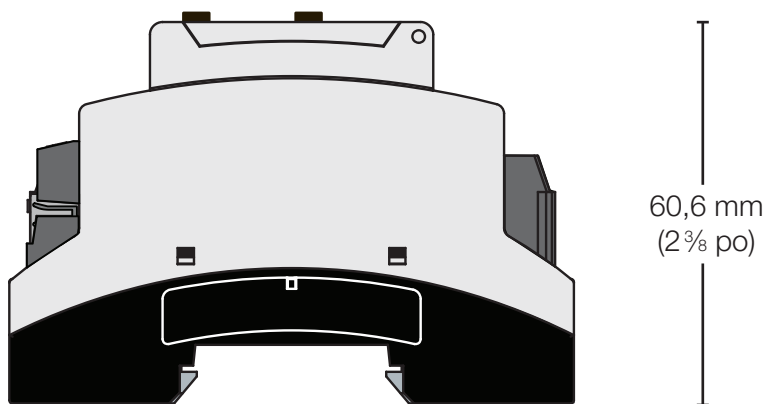



LUTRON CARACTÉRISTIQUES

Page

Nom de l'activité :	Numéros du modèle :
Numéro de l'activité :	

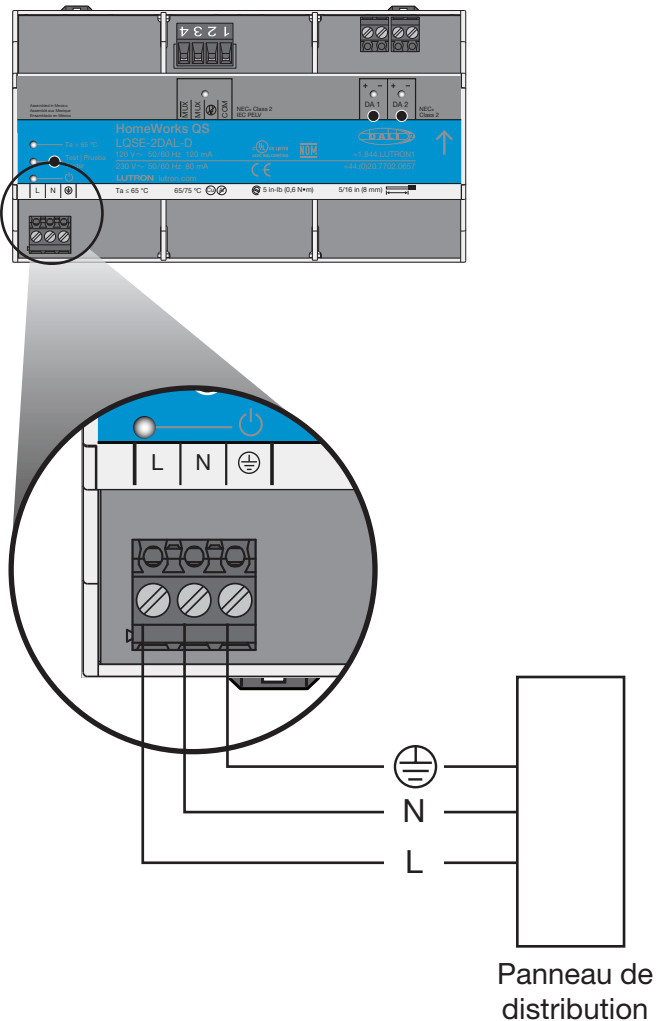
Câblage : Tension du secteur



 – Terre / Masse
 N – Neutre
 L – Phase

Câblage du panneau de distribution au module de puissance

- Mettre hors tension tous les disjoncteurs ou les isolateurs alimentant le module d'alimentation sur l'armoire de distribution.
- Tirer les fils de phase, neutre et terre/masse (⊕) entre une alimentation et le module de puissance DALI®.
- Utiliser des conducteurs de 1,0 mm² à 4,0 mm² (18 AWG à 12 AWG) (selon les caractéristiques du disjoncteur) pour le câblage de l'alimentation secteur. Le dispositif consomme moins de 120 mA (120 V \sim) et 80 mA (230 V \sim).

Utilisations de l'éclairage d'urgence

- Utilisez l'alimentation normale (non-essentielle) uniquement pour alimenter le module de puissance DALI®.
- Quand la puissance normale chute, le module de puissance DALI® n'alimente pas les bus DALI®. Quand cela se produit, l'équipement de commande alimenté par l'alimentation d'urgence passe en mode d'urgence (puissance lumineuse maximale par défaut).

Séparation du câblage du secteur et des circuits IEC PELV/NEC® Class 2

- Le module de puissance DALI® est conçu pour séparer le câblage du secteur des circuits IEC PELV/NEC Class 2.
- Suivez les codes locaux et nationaux appropriés pour éviter d'enfreindre les directives de séparation en vigueur.

Nom de l'activité :	Numéros du modèle :
Numéro de l'activité :	

Câblage : Bus DALI®

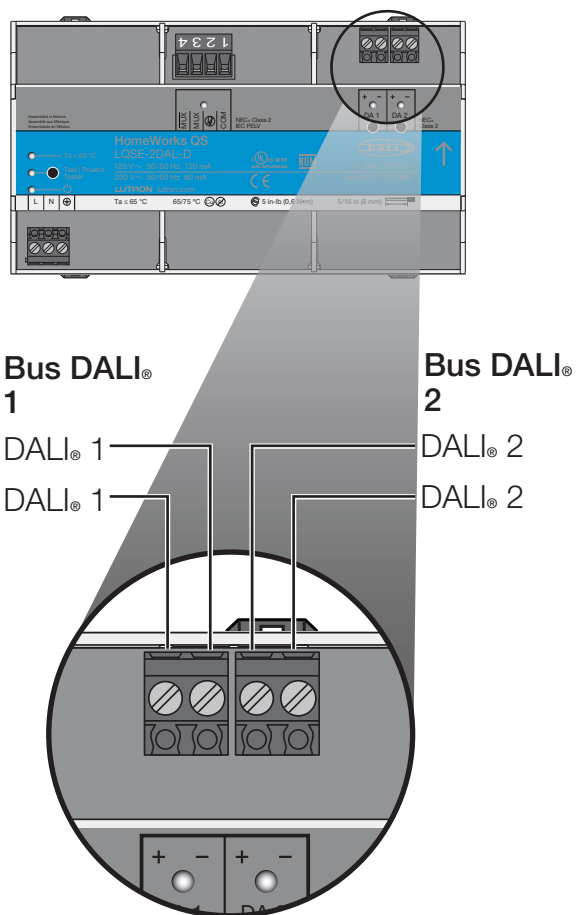

Le module de puissance DALI® alimente deux bus DALI® indépendants, prenant en charge un maximum de 64 charges adressables numériques compatibles DALI® par bus.

Câblage du DALI®

- Le câblage du DALI® n'a pas de sortie basse tension de sécurité SELV.
- Le câblage DALI® peut être traité comme la tension secteur et peut donc être passé dans le même conduit.
- Veillez à ce qu'il n'y ait pas de chute de tension de plus de 2 V~ entre le module de puissance DALI® et l'extrémité du bus DALI®.
- Consultez tous les codes électriques nationaux et locaux en matière d'exigences de séparation.

Calibre du câble	Longueur maximale de câble du bus compatible avec le DALI®
1,5 mm ² (14 AWG)	300 m (984 pi)
0,75 mm ² (18 AWG)	150 m (492 pi)
0,5 mm ² (20 AWG)	100 m (328 pi)

Nom de l'activité :	Numéros du modèle :
Numéro de l'activité :	

Câblage : Lien QS

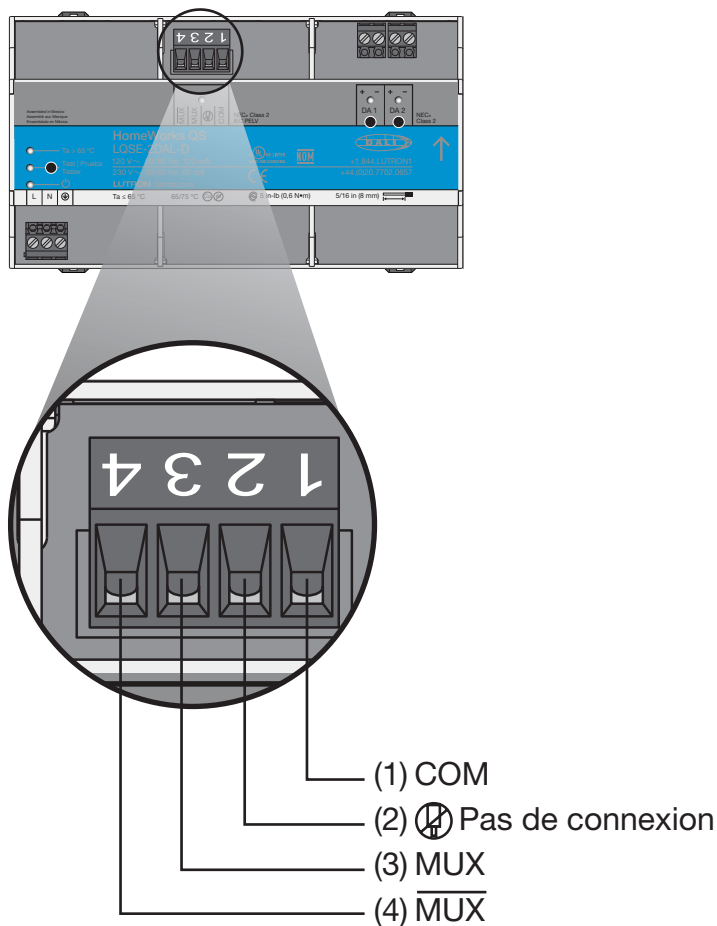

Câblage de lien QS IEC PELV/NEC® Class 2

- Les liens communiquent avec un câblage IEC PELV/NEC® Class 2.
- Suivre tous les codes applicables nationaux et locaux pour la bonne séparation et protection des circuits.
- Le câblage peut être en série ou en parallèle.
- Ne connectez PAS la borne 2.
- La longueur totale de la liaison QS ne doit pas dépasser 610 m (2 000 pi).
- Utilisez une paire de fils blindés et torsadés de 0,5 mm² (20 AWG) pour la liaison des données (MUX, MUX).

Longueur des fils du QS Link	Diamètre des fils	Disponible chez Lutron dans un câble :
Moins de 153 m (500 pi)	Alimentation (bornes 1 et 2) : 1 paire de 1,0 mm ² (18 AWG)	GRX-CBL-346S (non plénum)
	Données (bornes 3 et 4) : 1 paire de fils torsadés et blindés de 0,5 mm ² (20 AWG)	GRX-PCBL-346S (plénum)
153 m à 610 m (500 pi à 2 000 pi)	Alimentation (bornes 1 et 2) : 1 paire de 4,0 mm ² (10 AWG)	GRX-CBL-46L (non plénum)
	Données (bornes 3 et 4) : 1 paire de fils torsadés et blindés de 0,5 mm ² (20 AWG)	GRX-PCBL-46L (plénum)

Le logo Lutron, Lutron, HomeWorks, Sivoia, et GRAFIK Eye sont des marques commerciales ou déposées de Lutron Electronics Co., Inc. aux États-Unis et/ou dans d'autres pays. Tous les autres noms de produits, logos et marques appartiennent à leurs propriétaires respectifs.

LUTRON CARACTÉRISTIQUES

Page

Nom de l'activité :	Numéros du modèle :
Numéro de l'activité :	